



**PetitTOOL**  
Outils et accessoires



**CATALOGUE 2025**

EDITION



Assistance Technique 05 36 180 180  
[www.pelitool.com](http://www.pelitool.com)

## L'HISTOIRE DE PÉLITOOL REMONTE À 2017.

Emmanuel Delor a été enseignant sur la région de Tarbes pendant près de 15 ans et a vainement recherché pendant toutes ces années un fournisseur qui pourrait lui offrir la gamme complète d'outils dont il avait besoin.

Son entreprise vendue, il décide donc d'apporter une réponse à cette absence en créant Pélitool avec une triple exigence :

- Offrir **la gamme la plus large possible** d'outils et de solutions,
- Aider l'utilisateur par un **conseil permanent** (à quoi ça sert, comment s'en servir...),
- Assurer un niveau de **service optimum** (disponibilité, délais, fiabilité) au meilleur prix.

Du démarrage en 2017 dans le garage de la maison familiale, jusqu'au présent catalogue, l'évolution de Pélitool a été spectaculaire et démontre que l'entreprise a su répondre à ses objectifs.

Le catalogue que vous tenez dans les mains présente près de 1800 références, dont plus de 98% sont disponibles immédiatement.

**Chacune des solutions proposées est clairement décrite sur notre site [www.pelitool.com](http://www.pelitool.com) et notre assistance technique répond à vos questions tous les jours au 05 36 180 180.**



Nous avons tenu à ce que la qualité de nos services soit mesurée en permanence... Avis Garantis est donc chargé d'interroger nos clients pour recueillir leur avis, en toute transparence. Le verdict est sans appel: à 9,8/10, nous obtenons l'une des meilleures notes possible dans notre univers d'activité.

Nos clients sont très satisfaits, et cela se dit... chaque mois, 60 à 80 entreprises rejoignent la communauté des clients Pélitool !

## EN 2025....



Nous vous souhaitons de trouver toutes vos solutions professionnelles dans ce nouveau catalogue ! L'année à venir sera riche de nouveautés et vous n'êtes pas au bout des bonnes surprises que notre équipe vous réserve.

Nouvellement installés à Toulouse, nous avons aménagé un show-room pour vous offrir un espace de formation et de démonstration. **Venez nous voir, vous êtes les bienvenus !**





# MESURE ET TRAÇAGE

MESURE ET TRAÇAGE  
MESURE LONGUE ET DIVERS  
RÉGLETS  
RÈGLES DE COUPE  
RÈGLES TRANSPARENTES ET ÉQUERRES  
NIVEAUX  
POSITIONNEMENT  
PRISE ET REPORTS DE FORMES  
TRAÇAGE ET MARQUAGE  
MARQUAGE

# MESURE ET TRAÇAGE



## MÈTRE RUBAN ACIER ECO 19MM

Réf. RU11

3 m	2,40 €
5 m	3,45 €



## MÈTRE RUBAN ACIER PRO 25MM PROTEC. CAOUTCHOUC

Réf. RU12

5 m	8,50 €
8 m	12,60 €



## MÈTRE RUBAN ACIER PRO - CHROMÉ 25 MM

Réf. RU14

5 m	5,95 €
8 m	9,10 €
10 m	11,40 €



## MÈTRE RUBAN STANLEY MAX

Réf. RU13

5 m	21,70 €
8 m	25,40 €



## MÈTRE RUBAN «EN POCHE» 1,5 M

Réf. RU00

Unité	2,00 €
-------	--------



## MÈTRE RUBAN PLAT 3 M

Réf. RU02

Unité	19,20 €
-------	---------



## RUBAN SOUPLE FLAT & FLEX 5 M

Le ruban est en acier mais il est plat et souple. Plat, cela permet une prise ou un report de cotes rapide et précis. Souple, vous pouvez mesurer le tour d'un poteau ou la longueur d'une courbe... Et en plus, il dispose d'un espace de marquage pour noter vos mesures et d'un taille-crayon!

Scannez pour voir la vidéo



Réf. RU01

Unité	13,80 €
-------	---------

## MÈTRE RUBAN JEKO 4,5 M AVEC VENTOUSE

Scannez pour voir la vidéo



Le JEKO offre un système innovant de ventouse avec pivot qui permet à l'opérateur de mesurer seul une hauteur de vitre importante ou la longueur d'une carrosserie. Le ruban étant souple la mesure est facile sur des surfaces bombées et la matière du ruban comme du corps du JEKO protègent les surfaces fragiles de tout risque de griffure ou rayure. En positionnant la ventouse à un coin, vous pouvez mesurer hauteur, largeur, diagonale facilement et avec précision. Idéal pour les wrappers ou poseurs de films de vitrage.

Réf. RU15

Unité	55,00 €
-------	---------

# MESURE LONGUE ET DIVERS



## PIED À COULISSE DE PRÉCISION

Réf. RR11

Unité	17,90 €
-------	---------



## MESURE ROULANTE 30 OU 50 M

Réf. RU17

30 m	46,20 €
50 m	56,90 €



## RÈGLE DE MESURE TÉLÉSCOPIQUE 5 M

Réf. RR12

Unité	99,00 €
-------	---------



## TÉLÉMÈTRE LASER MEDID 53

Réf. RR40

Unité	45,90 €
-------	---------

Télémètre laser de haute précision ( $\pm 1,5\text{mm}$ ) pour la mesure de distances, surfaces et volumes dans une portée de 5cm à 30 mètres. Fonctionne avec 2 piles AA (non fournies) Livré avec une dragonne.



## EASYNOOK CALES POUR MESURE LASER

EasyNook est un jeu de 2 équerres "cale et cible" pour effectuer seul des mesures au télémètre laser. Les bases des deux équerres sont équipées d'une semelle à effet ventouse qui permet une fixation sur des surfaces lisses comme vitrines ou profils aluminium.



Réf. RR21

Pack	33,00 €
------	---------

## TÉLÉMÈTRE LASER SPIKE

SPIKE vous permet la mesure à distance de n'importe quel objet, surface ou distance simplement en prenant une photo avec votre smartphone ou votre tablette. Inutile de mobiliser votre équipe de chantier ou de louer un camion nacelle pour prendre des mesures en vue d'un devis...les mesures avec SPIKE ne prennent que quelques minutes et se font à partir du sol et à distance avec une précision supérieure à 3%. Les photos et mesures sont conservées dans l'application ou sur Spike Cloud et peuvent être importées à l'échelle 1:1 avec correction de perspective sous Illustrator, CorelDRAW, Wizard, etc...Vous pouvez donc, à partir d'une photo existante, re-mesurer après coup n'importe quelle distance ou surface à tout moment.

Réf. RR50

Pour smartphone	777,00 €
Pour tablette	777,00 €



# RÉGLETS

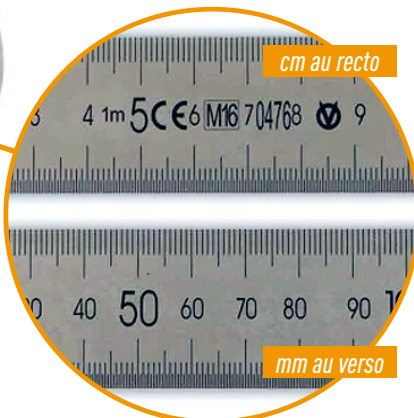

## RÉGLET INOX À DOUBLE GRADUATION

En plus d'être en acier inoxydable, notre régle est gradué sur les chants (mm et 1/2mm) et les deux faces... parfois bien utile ! Disponible en longueur de 25cm à 2m (largeur et épaisseur varient selon la longueur).

Réf. RR01

25 cm	3,00€
50 cm	5,80 €
100 cm	13,70 €
150 cm	33,10 €
200 cm	63,50 €



## GUIDE DE CHOIX

Notre régle est gradué sur les chants (mm et 1/2mm) mais il est surtout magnétique... pratique pour l'avoir à portée de main sur un rack ou une carrosserie de véhicule. Et grâce à lui, tracez enfin des lignes droites sur véhicules ou visualisez l'inclinaison à donner à vos décors ou lettrages.



## RÉGLET INOX MAGNÉTIQUE

Réf. RR02

25 cm	5,30€
50 cm	13,80 €
100 cm	28,60 €
150 cm	58,30 €
200 cm	94,30 €



## RÉGLET INOX COLLANT REPOSITIONNABLE

Réf. RR03

50 cm	17,00 €
100 cm	35,00 €
150 cm	65,70 €
200 cm	105,00 €



## RÉGLET SOUPLE COLLANT REPOSITIONNABLE

Réf. RR04

25 cm	24,00 €
50 cm	34,00 €
100 cm	46,00 €
150 cm	62,00 €

Grâce à sa face équipée d'une feuille avec des milliers de micro-ventouses le régle collant adhère à toute surface lisse comme carrelage, verre, plexi, alu, etc... Faites le descendre du haut d'une vitre à décorer, positionnez vos adhésifs, maintenez les avec des aimants: plus besoin de crayon ou de ruban collant ! Amorcez votre pose et appliquez en retirant progressivement vos réglets. Il peut être utilisé lors de poses humides (pulvérisez après avoir positionné vos réglets). Pour une tenue irréprochable, la surface micro-ventousée doit être parfaitement propre (nettoyage à l'eau).

Le Mag Tape Ruler de Yellotools a tout pour lui: En acier très souple, il est équipé d'une feuille à micro-ventouses qui lui permet de coller à toute surface lisse. Idéal pour pouvoir utiliser un plot magnétique sur une vitre ou un dibond. Son grand atout: il peut être roulé pour se loger dans votre boîte à outils.



## RÉGLET RIGIDE COLLANT REPOSITIONNABLE

Réf. RR05

25 cm	24,00 €
50 cm	34,00 €
100 cm	46,00 €

Nouvelle version du Mag Tape Ruler de Yellotools, le «Power» possède une masse ferreuse plus importante... utilisé en support pour un plot magnétique standard il permettra de maintenir plus solidement les adhésifs en cours de pose sur une vitre ou tout support non magnétique. Plus costaud mais aussi plus rigide, cette version ne peut pas se rouler...

# RÈGLES DE COUPE



## RÈGLE DE SÉCURITÉ SAFETYRULER AVEC SES ACCESSOIRES

Sûrement la meilleure règle de coupe sur le marché ! En aluminium anodisé avec graduation en mm, base antidérapante en caoutchouc, profil protège doigts pour coupe au cutter d'un côté, et surtout, un guide pour souris de coupe ou outils sur l'autre. En plus, son profil lui assure une rigidité extrême qui lui gardera sa perfection malgré une utilisation intensive.

### RÈGLE DE SÉCURITÉ SAFETYRULER

Réf. RC02



100 m	48,80 €
150 m	73,20 €
200 m	97,60 €
250 m	152,00 €
300 m	176,50 €

### JUMELAGE POUR RÈGLE

Ce raccord permet de jumeler deux règles de sécurité avec guide (seulement ce modèle). Faites, par exemple, une règle de 3m avec une règle de 2m et une autre de 1m. Attention, l'utilisation du manchon empêche le coulisement d'une souris de coupe à son emplacement.



Réf. RC03

unité | 32,00 €

### MOUSSE ADHÉSIVE ANTI-DÉRAPANTE (1M)

Votre règle, au fil du temps, peut voir sa base antidérapante se dégrader... ou alors, vous voulez rendre anti-dérapant un profil alu ou un objet usuel sur votre table de travail. Cette bande autocollante, de longueur 1 mètre, permet de reconstituer une base moelleuse et anti-glisserment.



Réf. RC20

Unité | 9,00 €

### RÈGLE DE SÉCURITÉ SAFETYRULER

Avec sa base antidérapante en caoutchouc et son profil protège doigts, cette règle en aluminium anodisé, très rigide et parfaitement droite est graduée en mm (sauf 0,5m non graduée). Idéale pour des coupes parfaites et sans risque de se couper.

Réf. RC01

50 cm	19,50 €
100 cm	39,00 €
150 cm	58,50 €
200 cm	78,00 €
250 cm	127,50 €
300 cm	147,00 €



### RÈGLE DE SÉCURITÉ EXTRA-DURE SAFETYRULER X-BLACK

Règle en aluminium anodisé avec traitement durcisseur qui lui donne quasiment la résistance de l'inox et donc une résistance maximum aux accrocs de cutters. Base antidérapante en caoutchouc, profil protège doigts, graduation en mm.

Réf. RC04

100 cm	58,60 €
150 cm	87,90 €
200 cm	117,20 €
250 cm	176,50 €
300 cm	205,80 €



### RÈGLE DE SÉCURITÉ YELLOW 5

Très belle règle en aluminium jaune. Son profil garantit une grande solidité et une parfaite rectitude. Grâce à son bord plat, votre cutter sera parfaitement guidé. Sa base antidérapante évite tout déplacement intempestif de la règle pendant la coupe. Elle est aussi graduée en centimètres pour vos prises de mesure. Mais, surtout, elle protège parfaitement vos doigts et évitera bien des accidents.

Réf. RC00

50 cm	30,50 €
100 cm	46,60 €
150 cm	60,50 €
200 cm	79,00 €



### PATÈRE MURALE OU SOUS TABLE POUR RÈGLES (PACK DE 2)

Réf. PM02

Lot de 2 crochets | 25,00 €

Ces patères permettent de stocker vos règles au mur ou sous table.



# RÈGLES TRANSPARENTES ET ÉQUERRES

## MÈTRE RUBAN SOUPLE COLLANT TRANSPARENT (50CM+100CM)

Réf. RU08

Lot de 2 | 13,00 €



## RÈGLE TRANSPARENTE 600X150 OLFA

La règle MQR de Olfa a une surface non dérapante pour des coupes ou tracages en toute sécurité. En acrylique mat, ses graduations restent très lisibles sur surfaces claires ou sombres et, surtout, la transparence permet de garder la visibilité de ce que l'on découpe pour des alignements parfaits.



Réf. RC07

unité | 23,00 €

## RÈGLE ALUMINIUM AVEC POIGNÉE

Réf. RC08

50 cm | 31,50 €  
100 cm | 44,00 €



## RÈGLE TRANSPARENTE 50CM

Réf. RC09

unité | 14,00 €



## GRANDE ÉQUERRE À POIGNÉE

Réf. GC04

Acier | 83,50 €  
Plexi | 61,00 €

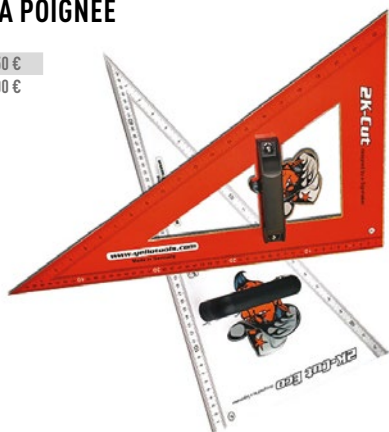

## ÉQUERRE ALUMINIUM

Réf. GC08

21x12 cm | 19,80 €  
31x31 cm | 35,00 €

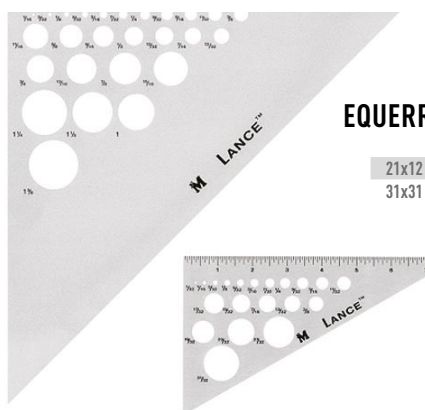

## ÉQUERRE DE MENUISIER 350 MM

Réf. RR31

unité | 9,20 €



## ÉQUERRE DE PRÉCISION 200 MM À TALON

Réf. RR32

unité | 63,00 €







## NIVEAU LASER AUTONIVELANT À FAISCEAU VERT

Niveau laser ultra compact à faisceau vert. Créez des lignes horizontales, verticales, en croix avec une précision remarquable ( $\pm 0,4\text{mm/m}$ ). Très visible, même en extérieur, le faisceau vert a une portée de 30mètres (50m avec détecteur). IP54, il est robuste étanche et résistant à la poussière. Il fonctionne sur piles AA (non fournies) et l'indicateur de charge assure un travail sans interruption. Livré en sacoche avec un support magnétique et équipé de pas de vis 1/4» et 5/8».



Réf. PS40

unité | 67,80 €

## TREPIED POUR NIVEAU LASER

Réf. PS45

unité | 39,00 €



## NIVEAU À VENTOUSES POUR PANNEAUX

Fixez le niveau avec ses ventouses sur le panneau que vous souhaitez positionner au mur et suivez la bulle... Le niveau tient tout seul, c'est très appréciable lorsqu'on est seul pour poser un grand panneau !

Réf. PS21

Unité | 51,90 €

Scannez pour voir la vidéo



## NIVEAU À BULLE MAGNÉTIQUE 2 FIOLES RÉGLABLE 50 CM

Réf. PS26

unité | 17,70 €



## FIL À PLOMB

Réf. PS31

unité | 11,30 €



## NIVEAU À BULLE 3 FIOLES RÉGLABLE 30/50/100 CM

Réf. PS25

30 cm | 10,50 €

50 cm | 12,70 €

100 cm | 17,10 €

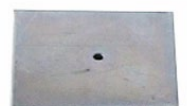

# POSITIONNEMENT



## POSITIONNEUR DE PERÇAGE MÉTAL

Réf. PS02-2

unité 26,00 €



1

## POSITIONNEUR DE PERÇAGE ACRYLIQUE

Réf. PS02-1

50 cm 22,70 €



2

## POSITIONNEUR DE PERÇAGE XXL

Réf. PS02-3

unité 31,50 €



3

POURQUOI ?

Le positionneur de perçage Hole n'Cut de Yellotools permet de marquer en quelques secondes l'emplacement parfait pour le perçage en coins de plaques. Il place vos repères à égale distance des bords. Permet également de positionner un repère sur le bord de plaque ou de guider le cutter pour une coupe de contour.

### 3 variantes :

- 1 Version acier mince (2mm) et solide. Repères à 10,15,20... jusque 40mm
- 2 Version acrylique transparente et épaisse (5mm). Repères à 10,15,20... jusque 40mm
- 3 Version acrylique XXL transparente et épaisse (5mm). Repères à 5,10,15... jusque 80mm

Scannez pour voir la vidéo



## CALES DE TRACAGES OU DÉCOUPES

Réf. PS06

Cale à 90° 5,80 €

Cale à 120° 5,80 €

Cale à 140° 5,80 €



## CALES POUR MARQUAGES OU DÉCOUPES COFFRET DE 3

Réf. PS06-set

Le set 28,50 €



## POSITIONNEUR DE VINYL IMPRIMÉ SUR PLAQUE

Réf. PS03

Le set 60,70 €



Scannez pour voir la vidéo



Vous voulez positionner votre adhésif imprimé sur votre support...problème, le support est caché sous le vinyl et il vous faut travailler à tâton. Ce kit de placement (élément de coin + élément latéral) va vous indiquer exactement, au dessus du vinyl, où se trouve le support. Positionnez, maintenez, appliquez... c'est parfait!

## POSITIONNEUR DE VINYL DÉCOUPÉ SUR PLAQUE

Réf. PS04

Unité 40,50 €

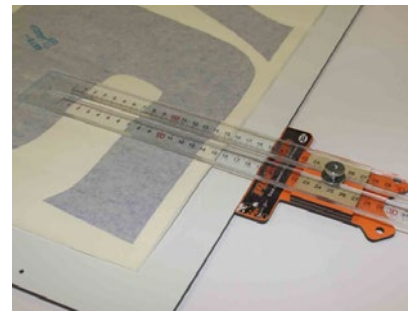

Positionner parfaitement un préaligné sur une plaque devient un jeu d'enfant. Avec cette règle de placement, la mesure est prise une bonne fois pour toute, vous n'avez plus qu'à aligner. Gain de temps garanti pour des applications répétées.



# PRISE ET REPORTS DE FORMES



## JAUGE DE COPIE DE CONTOUR

Réf. PS00

150 mm	11,00 €
250 mm	19,00 €
500 mm	34,00 €

Copier des contours irréguliers ne pose plus aucun problème avec ces jauges. Presser la jauge contre la forme à épouser puis recopier la forme sur la plaque ou le vinyl à poser.



## RÈGLE DE MESURE MULTI-ANGLES AVEC POSITIONNEUR

Réf. PS08

Le kit	9,90 €
--------	--------

Il faut parfois poser un panneau sur un mur où les angles ne sont pas à 90° ou sur lequel une prise de courant, une évacuation d'eau, un regard, une poutre, etc.. oblige à découper soigneusement notre plaque sur le chantier. Bien connu des carreleurs, cet outil facile d'utilisation et précis permet de reporter des angles, formes droites et positions d'obstacles. Replié, il est très compact et mérite sa place dans votre fourgon !

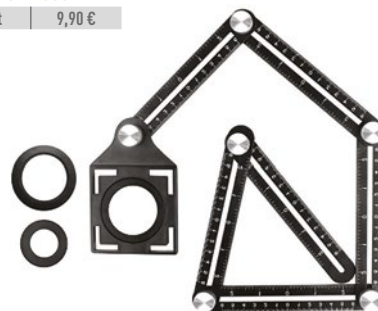

Scannez pour voir la vidéo

## CÂBLE POUR PRISE OU REPRODUCTION DE FORMES

Réf. PS01

Unité	9,90 €
-------	--------



## EQUERRE DE PRISE D'ANGLE

Réf. RR33

Unité	7,00 €
-------	--------



## CONTOURTAPE - RUBAN GUIDE

Réf. C040

3 mm x 33 mètres	3,90 €
6 mm x 55 mètres	4,60 €
12 mm x 55 mètres	9,25 €



Le Contourtape (ou FineLiner Tape chez Yellotools), tiré en ligne droite ou posé en courbe selon ses besoins, est utilisé de 2 manières :

En guide de coupe après la pose du vinyl... la lame de cutter suivra le bord du ruban

En protection de carrosserie..., posé sous le vinyl, il évitera que le cutter n'endommage la peinture.

Disponible en 3 largeurs, 3mm pour les courbes, 6mm standard, 12mm pour les lignes bien droites.

## BANDES COURBES POUR POSITIONNEMENT DE FILS DE COUPE

Métrotac Curve est un ensemble de bandes souples mais indéformables, collantes et repositionnables. Dans ce kit de 50 pièces, les bandes sont courbes (8 paires de quarts de cercles de rayon 20 à 100cm, 4 demi cercles de rayon 10cm) ou ronds (8 de rayon 2cm, 3cm et 4cm, 6 de rayon 5cm) pour vous permettre, en les combinant de réaliser toutes les formes voulues et en parfaite symétrie pour guider vos fils de coupe. Les bandes sont lavables pour être réutilisées de nombreuses fois.

Réf. F116

Unité	109,00 €
-------	----------



Scannez pour voir la vidéo

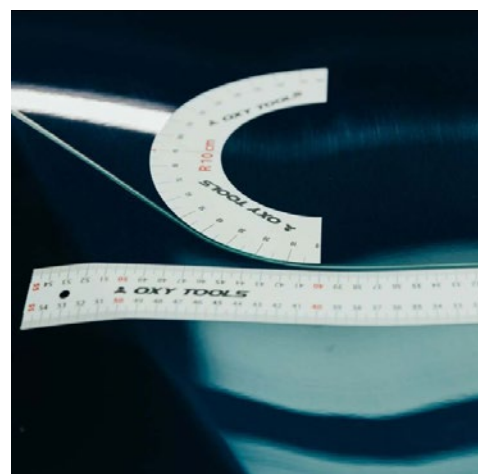

# TRAÇAGE ET MARQUAGE



## CORDEAU À TRACER

Réf. MA51

Ensemble 6,20 €



## POUDRE POUR CORDEAU (FLACON 150G)

Réf. MA52

Unité 1,30 €

## BOMBE DE PEINTURE

Réf. MA50

Blanc 8,50 €  
Orange fluo 8,50 €



## MARKER VISOR INDUSTRIAL PERMANENT

Réf. CR21

Orange 8,30 €  
Noir 8,30 €



## MINE DE RECHANGE VISOR (PACK DE 4)

Réf. CR22

Orange 5,00 €  
Noir 5,00 €



## CRAYONS ET MARQUEURS À POINTE LONGUE PICA

Les PICA DRY et PICA INK sont dotés d'un porte mine long et fin qui permet le marquage au fond de trous profonds ou dans des endroits peu accessibles. Leur étui «carquois» les protège efficacement et, accroché à la ceinture où à une poche, permet de les garder à portée de main. Il se sortent et se rangent facilement, d'une seule main. Découvrez leur caractéristiques sur les vidéos.

### CRAYON GRAPHITE DRY

Réf. CR06

Unité 11,40 €



Scannez pour voir la vidéo

### MINES POUR CRAYON GRAPHITE DRY

Réf. CR07

10 mines graphite 8,60 €  
10 mines jaunes 8,60 €  
10 mines rouges 8,60 €  
8 mines assorties 6,70 €



### MARKER PICA INK À POINTE LONGUE

Réf. CR11

Noir 6,80 €  
Rouge 6,80 €



Scannez pour voir la vidéo

### CRAYON GRAPHITE FINE DRY

Réf. CR08

Unité 13,80 €



### MINES POUR CRAYON GRAPHITE FINE DRY

Réf. CR08-2

Unité 4,40 €

# MARQUAGE



## CRAYON GRAS CHINA MARKER

Le CHINA MARKER de Sharpie est la référence en matière de crayon gras. Il vous permet un marquage bien visible sur le verre, le métal, les plastiques ou sur les vinyls. Bien que résistant à l'eau lors des poses humides, il s'efface très facilement sans laisser de trace. Par rapport à ses concurrents, il s'use beaucoup moins vite, se taille beaucoup plus facilement (en fait, il s'épluche) et est quasiment incassable... ! Essayez... vous comprendrez !



Scannez pour voir la vidéo



Réf. CR03

Blanc	2,70 €
Noir	2,70 €
Jaune	2,70 €
Rouge	2,70 €

## PICA CLASSIC FOR ALL

Réf. CR01

Unité	2,00 €
-------	--------



## PICA CLASSIC FOR ALL BLACK & WHITE

Réf. CR02

Unité	2,50 €
-------	--------



## SOUS-MAIN PORTE BLOC MAGNÉTIQUE

Réf. PM25

Unité	24,70 €
-------	---------



## SOUS-MAIN PORTE BLOC MAGNÉTIQUE ÉCO

Réf. PM26

Unité	5,60 €
-------	--------



## MARQUEUR EFFAÇABLE POUR TABLEAU OU ÉTIQUETTES VELLEDA

Réf. CR32

Noir	1,00 €
Rouge	1,00 €
Bleu	1,00 €
Vert	1,00 €
4 couleurs	3,50 €



## MARQUEUR À CRAIE BLANCHE LIQUIDE EFFAÇABLE

Réf. CR31

Unité	4,50 €
-------	--------



## MARQUEUR DE RÉPARATION NOIR OPAQUER

Réf. CR26

Unité	12,70 €
-------	---------



## MARKER BLANC PERMANENT INSTANT WHITE

Réf. CR25

Unité	2,20 €
-------	--------



# MES NOTES

A series of horizontal dashed lines for writing notes, spanning the width of the page.



# **COUPES ET DÉCOUPES**

**TAPIS DE DÉCOUPE MINCES  
TAPIS DE DÉCOUPE ÉPAIS SUR MESURE  
RÈGLES DE SÉCURITÉ ANTIDÉRAPANTES  
PLATEAUX DE DÉCOUPE  
GUIDES DE COUPE  
CUTTERS AVEC GUIDES  
CUTTERS 9 MM  
LAMES 9 MM À 59°  
LAMES 9 MM À 30°  
SCALPELS  
SCALPELS ET LAMES  
CUTTERS 18 ET 25 MM  
LAMES 18, 25 MM ET TRAPÈZES  
CUTTERS LAMES ROTATIVES - CISEAUX  
COUPE-FILMS CUTTERS MI-CHAIR  
COUPE LINERS  
PERCHES COUPE-FILMS / COUPE LINERS  
FILS DE COUPE  
CUTTERS DE SÉCURITÉ  
COUPE ET PERÇAGE MATÉRIAUX DURS  
COUPE-COINS  
ÉBAVUREURS  
BOITIERS CASSE-LAMES**

# TAPIS DE DÉCOUPE MINCES



Les tapis de découpe minces (3mm), fabriqués à partir d'élastomères thermoplastiques, offrent une surface douce, auto-cicatrisante et très résistante à la coupe.

## AVANTAGES :

- Surface dure, compacte et glissante.
- Augmentent la durée de vie des lames.
- Quadrillages et graduations.
- Parfaits pour la découpe de toiles et tissus  
*(les fibres ne rentrent pas dans le tapis).*

## TAPIS DE COUPE STANDARD (3MM - 3 COUCHES)

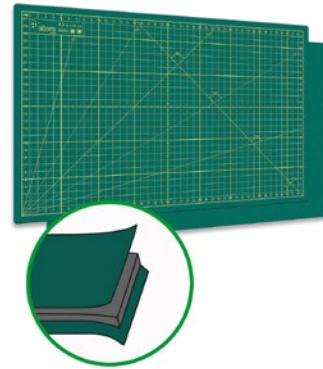

Réf. TC04

A3	10,80 €
A2	14,40 €
A1	24,40 €

## TAPIS DE COUPE PROLINE (3MM - 5 COUCHES)

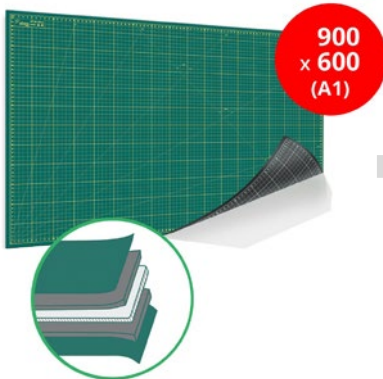

Réf. TC05-90

A1	27,10 €
----	---------

## TAPIS DE COUPE TRANSLUCIDE (3MM - 3 COUCHES)

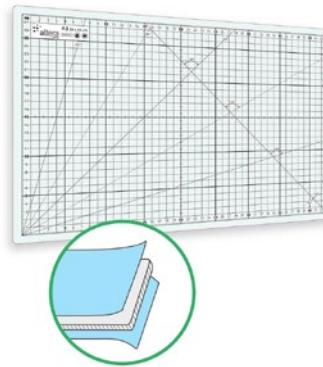

Réf. TC06

A3	10,80 €
A2	24,00 €
A1	38,50 €

## TAPIS DE COUPE PROLINE (3MM - 5 COUCHES)

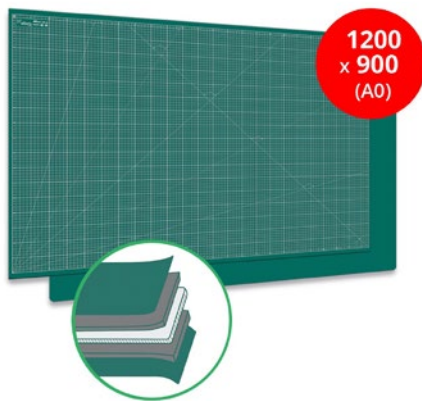

Réf. TC05-120

1200x900 mm	81,50 €
-------------	---------

## TAPIS DE COUPE PROLINE (3MM - 5 COUCHES)

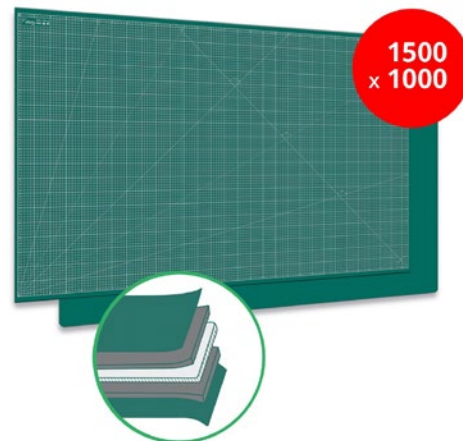

Réf. TC05-150

1500x1000 mm	121,00 €
--------------	----------

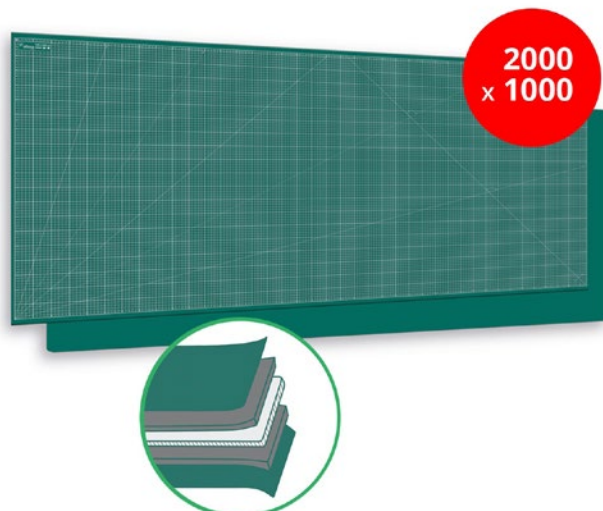

## TAPIS DE COUPE PROLINE XXL (3MM - 5 COUCHES)

Réf. TC05-200

2000x1000 mm	159,00 €
--------------	----------



# TAPIS DE DÉCOUPE ÉPAIS SUR MESURE



LA protection de table idéale de l'enseignant : En PVC d'épaisseur 5mm, les tapis de coupe de Pélitool sont découpés à vos mesures pour s'adapter à votre table de travail, quelle que soit sa dimension. Lourd (6kg/m<sup>2</sup>), il nivelle votre plateau de coupe pour vous offrir une surface souple et très

confortable à l'utilisation ; les lames de cutter s'enfoncent très légèrement dans le tapis sans nuire à la qualité de sa surface (pas adapté à l'utilisation de lames circulaires). 3 qualités sont disponibles pour coller à vos besoins.

## AVANTAGES :

- Surface confortable, très respectueuses de vos lames
- Auto-cicatrisant et retournable
- Disponible à vos mesures jusque 2,20m de large et 20m de long !

### CRISTAL BLUE - LE CLASSIQUE

Réf. TC01

Tarifs sur mesure sur [pelitool.com](http://pelitool.com)

- Transparent légèrement bleuté.
- Surface lisse peu glissante
- Conformité REACH (non toxique)
- Auto-cicatrisant (la fente du cutter se referme)
- Retournable pour une durée de vie doublée.
- Disponible en laize de 1m à 2,2m

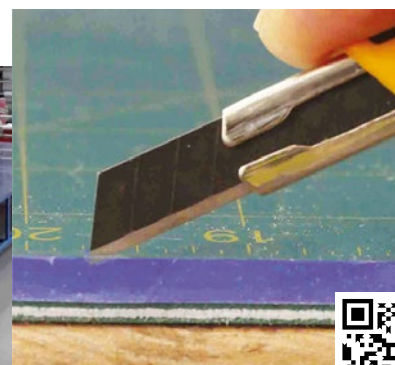

Scannez pour voir la vidéo

### CRISTAL ANTISTATIC - MOINS DE POUSSIÈRES !

Réf. TC02

Tarifs sur mesure sur [pelitool.com](http://pelitool.com)

- Transparent légèrement bleuté
- Antistatique, n'attire pas la poussière
  - Surface lisse peu glissante
  - Conformité REACH (non toxique)
  - Auto-cicatrisant (la fente du cutter se referme)
  - Retournable pour une durée de vie doublée
  - Disponible en laize de 1m à 2,2m



### FROSTED ANTISTATIC - LE TOP DU TOP !

Réf. TC03

Tarifs sur mesure sur [pelitool.com](http://pelitool.com)

- Transparent dépoli, élimine les reflets
- Antistatique, n'attire pas la poussière
- Surface d'aspect givré semi-glissante et moins adhérente aux chutes de vinyls
- Conformité REACH (non toxique)
- Auto-cicatrisant (la fente du cutter se referme)
- Retournable pour une durée de vie doublée
- Disponible en laize de 1m à 1,7m

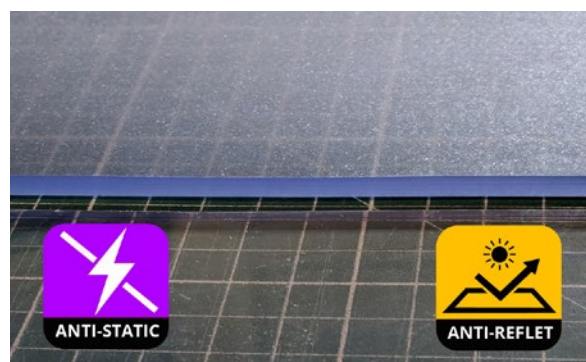

# RÈGLES DE SÉCURITÉ ANTIDÉRAPANTES



## SAFETYRULER

Avec sa base antidérapante en caoutchouc et son profil protège doigts, cette règle en aluminium anodisé, très rigide et parfaitement droite est graduée en mm. Le bord de la règle est bien plat et à l'équerre (à la différence des règles avec jonc acier) pour caler la lame de cutter et réaliser des coupes précises et sans risque de se couper.

Réf. RC01

50 cm	19,50 €
100 cm	39,00 €
150 cm	58,50 €
200 cm	78,00 €
250 cm	127,50 €
300 cm	147,00 €



## SAFETYRULER X-BLACK EXTRA-DURE

Règle en aluminium anodisé avec traitement durcisseur qui lui donne quasiment la résistance de l'inox et donc une résistance maximum aux accrocs de cutters. Base antidérapante en caoutchouc, profil protège doigts, graduation en mm.

Réf. RC04

100 cm	58,60 €
120 cm	87,90 €
200 cm	117,20 €
250 cm	176,50 €
300 cm	205,80 €



## LA RÈGLE ADAPTÉE AUX SOURIS DE COUPE

### SAFETYRULER PLATIN AVEC GUIDE

Sûrement la meilleure règle de coupe sur le marché... en aluminium anodisé avec graduation en mm, base antidérapante en caoutchouc, profil protège doigts pour coupe au cutter d'un côté, et surtout, un guide pour souris de coupe ou outils sur l'autre. En plus, son profil lui assure une rigidité extrême qui lui gardera sa perfection malgré une utilisation intensive.

Réf. RC02

100 cm	48,80 €
150 cm	73,20 €
200 cm	97,60 €
250 cm	152,00 €
300 cm	176,50 €



Scannez pour voir la vidéo

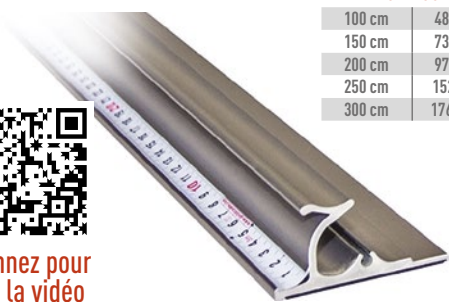

### JUMELAGE POUR RÈGLE DE SÉCURITÉ

Réf. RC03

Unité	32,00 €
-------	---------

Permet de jumeler 2 règles SafetyRuler Platin.



### SOURIS DE COUPE À LAME DROITE

Réf. CS01

Unité	28,00 €
-------	---------



### LAME ACIER

Réf. LC50

10 lames	17,00 €
----------	---------



### LAME TITANE

Réf. LC51

10 lames	19,90 €
----------	---------



### SOURIS DE COUPE À LAME RONDE

Réf. CS02

Unité	49,00 €
-------	---------



### LAME CIRCULAIRE

Réf. LC52

2 lames	15,50 €
---------	---------



## YELLOW 5

Très belle règle en aluminium jaune. Son profil garantit une grande solidité et une parfaite rectitude. Grâce à son bord plat, votre cutter sera parfaitement guidé. Sa base antidérapante évite tout déplacement intempestif de la règle pendant la coupe. Elle est aussi graduée en centimètres pour vos prises de mesure. Mais, surtout, elle protège parfaitement vos doigts et évitera bien des accidents.



Réf. RC00

50 cm	30,50 €
100 cm	46,60 €
150 cm	60,50 €
200 cm	79,00 €

## MOUSSE ADHÉSIVE ANTI-DÉRAPANTE (1M)

Votre règle, au fil du temps, peut voir sa base antidérapante se dégrader... ou alors, vous voulez rendre anti-dérapant un profil alu ou un objet usuel sur votre table de travail. Cette bande autocollante, de longueur 1 mètre, permet de reconstituer une base moelleuse et anti-glissement.

Réf. RC20

Unité	9,00 €
-------	--------



## SUPPORT PATÈRE MURAL

Réf. PM01

2 crochets	25,00 €
------------	---------



## SUPPORT PATÈRE SOUS TABLE

Réf. PM02

2 crochets	25,00 €
------------	---------



# PLATEAUX DE COUPE



## PLATEAU DE COUPE IVOCUT SPÉCIAL VITRAGES

Réf. GC01

Unité	53,00 €
-------	---------



## PLATEAU DE COUPE IVOCUT SPÉCIAL VITRAGES - TRANSPARENT

Réf. GC02

Unité	35,00 €
-------	---------



## PLATEAU DE COUPE IVOCUT - X SPÉCIAL VITRAGES - COLLANT

Réf. GC03

Unité	61,20 €
-------	---------



## PLATEAU DE COUPE BASIC

Aussi appelé 5 Way Tool, ce plateau est à la fois un couteau à maroufler et un guide de coupe pour découper vos films de vitrages le long des pareclozes ou dans les coins. Un outil simple et basique pendant la coupe. Elle est aussi graduée en centimètres pour vos prises de mesure. Mais, surtout, elle protège parfaitement vos doigts et évitera bien des accidents.



Réf. GC00

Unité	4,50 €
-------	--------

## GRANDE ÉQUERRE À POIGNÉE

Cette grande équerre, avec des cotés de plus de 50cm, est équipée d'une poignée qui permet une manipulation facile notamment sur surfaces verticales. elle est disponible en version acrylique transparente (épaisseur 5mm) ou en version acier inoxydable.

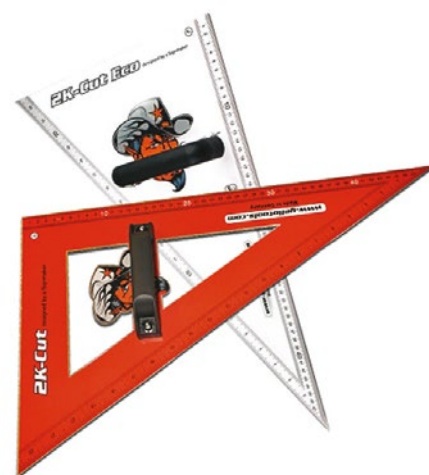

Réf. GC04

Acier	83,50 €
Plexi	61,00 €

## PLATEAU DE COUPE DE DEMI-CERCLES



Réf. GC21

5 à 33 mm	46,00 €
6 à 34 mm	46,00 €

## PLATEAU DE COUPE DE COINS ARRONDIS



Réf. GC23

10 à 25 mm	27,00 €
35 à 55 mm	39,00 €
60 à 90 mm	46,00 €
100 à 140 mm	51,00 €

## PLATEAU DE COUPE DE CERCLES



Réf. GC22

7 à 31 mm	46,00 €
8 à 32 mm	46,00 €

## PLATEAU DE COUPE VOLUTES



Réf. GC24

Courtes	46,00 €
Moyennes	46,00 €
Longues	51,00 €

## GABARITS DE COUPE DE DIAMÈTRE 13 À 25 MM

Compact, avec leurs pétales fins et souples, ces gabarits sont parfaits pour les barillets ou cellules de détections présents sur tous les véhicules. Associés à un scalpel à lame tournante, il permettent de réaliser des coupes circulaires parfaites.



Réf. GC061

Unité	29,50 €
-------	---------



Réf. GC06

Unité	59,00 €
-------	---------

# GUIDES DE COUPE



## MINI GUIDE DE COUPE

Réf. GC075

Unité | 3,00 €



## GUIDE DE COUPE EN BORD DE JOINT

Réf. GC05

Unité | 22,70 €



## RACLETTE GUIDE DE COUPE

Réf. GC07

Unité | 16,80 €



## CALES DE TRAÇAGES OU DÉCOUPES

Disponibles avec 3 angles différents, ces cales de traçage ou coupe permettent de suivre un pli de carrosserie, une pareclose, un bord de panneau, le tour d'un pilier, etc... parfait pour la finition périphérique de vos films de vitrages, le traçage pour positionnement de fils de coupe, etc...

Réf. PS06

90°	5,80 €
120°	5,80 €
140°	5,80 €

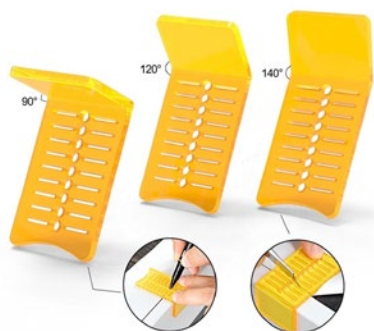

## CALES POUR MARQUAGES OU DÉCOUPES COFFRET DE 3



Scannez pour voir la vidéo

Réf. PS06 SET

Le set | 28,50 €

## GUIDE DE COUPE POUR CHANTS

Permet la découpe parfaite de vos adhésifs à l'angle des panneaux épais lorsque vous voulez habiller les chants. En recouvrement (1 coupe à 90° et l'autre à 45°) ou en bord à bord (2 coupes à 90°) vos habillages de portes ou d'étagères seront parfaits !

Réf. GC30

Unité | 51,70 €



## SPATULE GUIDE DE COUPE

Cet outil très simple et ingénieux, réalisé dans un matériau plastique léger, glissant et résistant, constitue un excellent guide pour des coupes bien droites. Il remplace avec beaucoup plus de sûreté et de précision la traditionnelle raclette qu'on plaque le long des baguettes, des joints caoutchouc, des parecloses pour guider la lame de cutter et réaliser une coupe régulière. Et il est disponible en épaisseur de 1mm, 2mm ou 3mm.

Réf. GC09

Ep. 1 mm	13,50 €
Ep. 2 mm	13,50 €
Ep. 3 mm	13,50 €



## GUIDE DE CONTOUR LARGE (0,5 À 125 MM)

Ce guide de coupe YelloSlipCut de Yellotools, s'appuie sur deux roulettes pour accompagner le cutter ou l'outil de marquage à distance régulière du bord d'un panneau ou d'une vitre, même s'ils sont courbes. Jusqu'à 125mm du bord, en toute précision.

Réf. DT01

Unité | 83,00 €

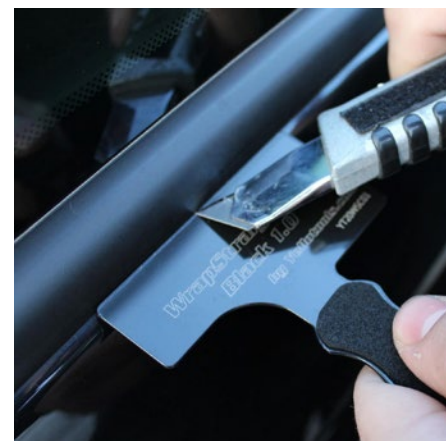
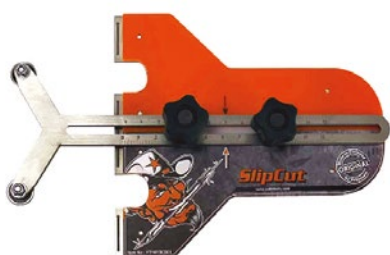

# CUTTERS AVEC GUIDES



## COUPE CONTOURS ANGEL CUTTER (0,5 - 1 - 1,5 MM)

Ce détoureur est spécialement dédié aux coupes de périphéries fines et précises sur panneaux adhésivés. Excellente prise en main, changement facile des cales pour ajuster la largeur du contour. Il deviendra vite indispensable dans votre atelier.

Réf. DT03

Unité | 62,00 €



## CUTTER COUPE CONTOUR FLEXI (INT.EXT) 3 À 5 MM

Ce cutter permet des coupes périphériques de 3, 4 ou 5mm (selon sélection de cales) en suivant l'extérieur d'un panneau ou l'intérieur d'un cadre ou joint de vitrage. Equipé de 2 lames trapèzes, il s'utilise en main droite ou main gauche. Vos bords de panneaux ou de décors de vitres seront parfaitement détournés sans avoir besoin d'une règle.

Réf. DT02

Unité | 59,50 €



## CUTTER SASSER SPÉCIAL JOINTS ENTRE PORTES

Inutile de viser... guidé par sa roue centrale ce cutter coupe l'adhésif parfaitement entre deux portières ou sur le pourtour d'un coffre ou capot. Un gain de temps énorme et un travail toujours impeccable en décoration de véhicules. Adapté à des espaces en portières allant jusque 10mm.

Réf. CS03

Unité | 43,00 €



Scannez pour voir la vidéo

## COFFRET SASSER CUT

Coffret complet avec plusieurs disques de réglage pour ajuster la profondeur de coupe, un jeu de protection pour empêcher les lames de couper des joints lorsqu'il est difficile de jauger de la profondeur du joint et une boîte de 10 lames titane de rechange.

Réf. CS03B

Unité | 88,00 €



## LAMES TITANE POUR ANGEL (PAQUET DE 10)

Réf. LC51

Unité | 19,90 €



## LAMES TITANE TRAPÈZES POUR FLEXI OU SASSER (PAQUET DE 10)

Réf. LC53

Unité | 12,00 €



## LES COUPE-CERCLES

### CUTTER ORBIT POUR PASTILLES ET CERCLES 5 À 150 MM

Réf. CS31

Unité | 51,70 €



### LAMES DE RECHANGE POUR PLATEAU ORBIT (3 LAMES)

Réf. LC55

3 lames | 5,00 €



### LAMES DE RECHANGE POUR COMPAS COUPE CERCLE (15 LAMES)

Réf. LC58

15 lames | 4,10 €



### COMPAS COUPE CERCLE 10 À 150 MM

Réf. CS30

Unité | 14,20 €

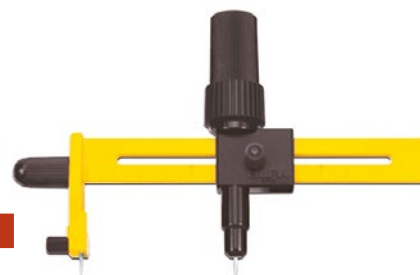

# CUTTERS 9 MM



## CUTTER EXTRA-FIN STANDARD

Réf. CU11

Unité	2,00 €
10 ou +	1,60 €



## CUTTER EXTRA-FIN PRO POUR LAMES 30°

Réf. CU12-30

Unité	7,30 €
-------	--------



## CUTTER EXTRA-FIN PRO POUR LAMES 59°

Réf. CU12-59

Unité	7,20 €
-------	--------



## CUTTER FIN 9MM AVEC LAME CÉRAMIQUE 30°

Superbe cutter en aluminium bleu métallisé avec guide lame en acier. Blocage de lame, avancée par demi segment, casse lame à l'arrière... il a tout pour lui et il est en plus équipé de série d'une lame céramique à 30°!!!!

Réf. CU14

Unité	6,00 €
-------	--------



## CUTTER FIN 9MM AVEC LAME 30°

Superbe cutter en aluminium rouge métallisé avec guide lame en acier. Blocage de lame, avancée de la lame par demi segment, casse lame à l'arrière... équipé de série d'une lame acier à 30° il peut recevoir tous types de lame 9mm... rapport qualité/prix inégalable !

Réf. CU15

Unité	4,20 €
-------	--------



## SÉCURITÉ

Retrouvez notre gamme de cutters, couteaux et lames de sécurité un peu plus loin dans notre catalogue. A lame cachée, auto-rétractable ou «smart retract», à lame céramique avec affutage anti-coupures... Retrouvez-les au chapitre cutters de sécurité !

## FLOCK PRO PRÉCISION REVÊTEMENT VELOURS

Réf. CU17

Bleu	9,90 €
Noir	9,90 €
Rouge	9,90 €



## REVÊTEMENTS VELOURS

Recouverts de feutre, les cutter Flock Pro bénéficient d'une prise en main parfaite sans risque de glissement.

Leur revêtement protège vos adhésifs de covering.

Auto Lock, avec un système d'avance précis par demi-segment, il sont équipés, selon les couleurs, de lames 30° ou 59°.

Le Raptor intègre une réserve de lames dans son corps.

## FLOCK PRO RAPTOR REVÊTEMENT VELOURS

Réf. CU18

Jaune	19,50 €
Noir	19,50 €



# CUTTERS 9 MM



## CUTTER ECO

Réf. CU00

Unité	1,70 €
10 ou +	1,36 €



## CUTTER STANDARD MÉTAL

Réf. CU01

Unité	3,40 €
10 ou +	2,70 €



## CUTTER X DESIGN

Réf. CU02

Unité	8,40 €
-------	--------



## CUTTER PRO YELLOTOOLS

Réf. CU04

Unité	9,80 €
-------	--------



## CUTTER 9MM MULTIBLADE AVEC RÉSERVE DE LAMES

Réf. CU05

Unité	10,90 €
-------	---------



## CUTTER 9MM TRAP IT AVEC COMPARTIMENT POUR LAMES CASSÉES

Réf. CU06

Unité	7,85 €
-------	--------



## CUTTER 9MM A5 AUTOLOCK À LAME AUTO RÉTRACTABLE

Réf. CU07

Unité	5,95 €
-------	--------



## CUTTER NT CUTTER A300R

Réf. CU030

Unité	7,15 €
-------	--------



## CUTTER NT CUTTER A300GR

Réf. CU031

Unité	7,50 €
-------	--------



## CUTTER INGENUITY

Prenez le en main... vous ne le lâchez plus ! Son corps, de profil triangulaire, procure un confort de travail exceptionnel mais, en plus de ça, il est doté de tous les ingrédients du cutter parfait : la lame de 30° avance par demi segment, elle est parfaitement maintenue en ligne, elle se bloque automatiquement et apparait dans une petite échancrure pour la coupe de fils ou cordes. Le cutter est muni d'un casse lames et le changement de lames est rapide et facile.



Réf. CU19

Unité	8,75 €
-------	--------

## CUTTER NA1 RUBBER GRIP

Réf. CU08

Unité	7,85 €
-------	--------



## GRIP POUR CUTTER

Réf. CU70

Unité	2,95 €
-------	--------



auto-verrouillage

coupe lame

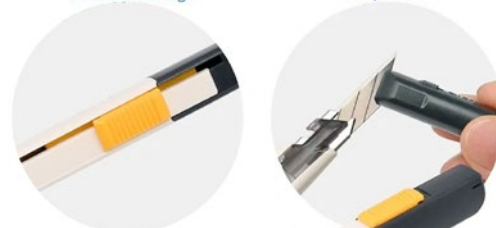

parfait guidage de lame

coupe fils



# LAMES 9 MM À 59°



## LAMES ACIER 1ER PRIX ÉTUI 10 LAMES

Réf. LC00

1 étui	1,20 €
10 étuis ou +	0,80 €



## LAMES ACIER ÉTUI 10 LAMES

Réf. LC01-10

1 étui	3,30 €
5 étuis ou +	2,81 €



## LAMES ACIER DISTRIBUTEUR 10 LAMES

Réf. LC01-10D

1 étui	3,90 €
5 étuis ou +	3,30 €



## LAMES ACIER ÉTUI 50 LAMES

Réf. LC01-50

1 étui	14,50 €
5 étuis ou +	12,32 €



## LAMES EXCEL BLACK ÉTUI 10 LAMES

Réf. LC03-10

1 étui	3,30 €
5 étuis ou +	2,80 €



## LAMES EXCEL BLACK ÉTUI 50 LAMES

Réf. LC03-50

1 étui	14,50 €
5 étuis ou +	12,32 €



## LAMES NOIRES - ÉTUI 10 LAMES

Rapport Qualité/Prix exceptionnel pour ces lames en acier au carbone... excellent tranchant, résistance exceptionnelle et prix défiant toute concurrence.

Réf. U-802

Unité	2,70 €
-------	--------



U2SIGN  
designed for U



## LAMES INOX DISTRIBUTEUR 10 LAMES

Réf. LC02-10

1 étui	6,20 €
5 étuis ou +	5,22 €



## LAMES INOX ÉTUI 50 LAMES

Réf. LC02-50

1 étui	27,00 €
5 étuis ou +	22,96 €



## LAMES INOX - ÉTUI 10 LAMES

U2SIGN propose ces lames en acier inoxydable au rapport Qualité/Prix vraiment exceptionnel. Qualité de coupe remarquable, belle durée de vie à l'usage, particulièrement conseillée pour la découpe sur vitres.

Réf. U-803

Unité	4,20 €
-------	--------



U2SIGN  
designed for U



## LAMES TITANE ÉTUI 10 LAMES

Réf. LC04

1 étui	6,50 €
5 étuis ou +	5,70 €

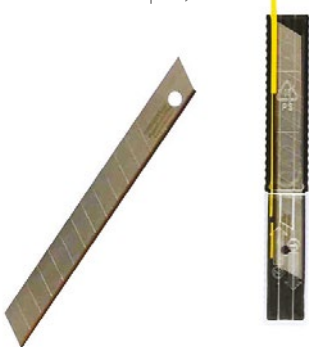

## LAMES CERAMIQUES ÉTUI DE 10 LAMES

Réf. LC05

1 étui	16,80 €
5 étuis ou +	13,44 €





# LAMES 9 MM À 30°



## LAMES ACIER - ÉTUI 10 LAMES

La qualité Olfa pour ces lames si pointues qu'elles peuvent aussi être utilisées en débullage. Epaisseur 0,38mm, 7 segments par lame. (Olfa SAB-10)

Ref. LC11

1 étui	6,15 €
5 étuis ou +	5,16 €



## LAMES TITANE - ÉTUI 10 LAMES

Ref. LC13

1 étui	7,40 €
5 étuis ou +	6,50 €



## LAMES NOIRES - ÉTUI DE 10 LAMES

Rapport Qualité/Prix exceptionnel... elles ont tout pour devenir vos lames de référence.

Ref. U801

1 étui	2,70 €
--------	--------



## LAMES NT SUPERSHARP ÉTUI 50 LAMES

Ref. LC12

1 étui	25,00 €
5 étuis ou +	22,00 €



## LAMES CARBONE NOIRES NT ÉTUI 100 LAMES

Ref. LC14

1 étui	39,50 €
5 étuis ou +	35,00 €



## LAMES CÉRAMIQUES ÉTUI 10 LAMES

Ref. LC15

1 étui	16,80 €
5 étuis ou +	13,44 €



## LES LAMES TOURNANTES

ET SI ON UTILISAIT UNE LAME TOURNANTE... C'est le principe de votre plotter de coupe... entre vos mains. La lame pivote à 360° pour vous permettre des coupes complexes, même circulaires, sans lever la main... UN INDISPENSABLE DANS L'ATELIER.

### CUTTER À LAME TOURNANTE

Ref. CU32

Unité	7,95 €
-------	--------



### JANUS SWIVELKNIFE

Elément de la gamme JANUS, il peut recevoir les extensions du coffret JANUS pour devenir scalpel, débulleur, échenilleur. Livré avec un capuchon de protection.

Ref. CU33

1 étui	13,90 €
--------	---------



### LAMES TOURNANTES POUR CUTTER CU32

Ref. LC232

3 lames	5,70 €
---------	--------



### LAMES TOURNANTE JANUS

Ref. LC231

3 lames	5,70 €
---------	--------



# SCALPELS



## SCALPEL FIN K1 AVEC 5 LAMES

Réf. CU22

Unité | 6,90 €



## SCALPEL MÉDIUM K2 AVEC 5 LAMES

Réf. CU24

Unité | 8,80 €



## SCALPEL MASSIF K6

Réf. CU25

Unité | 10,80 €



## SCALPEL SIMPLE

Réf. CU21

Unité | 4,70 €



## SCALPEL K18 GRIP ON AVEC 5 LAMES

Réf. CU23

Unité | 9,80 €



## SCALPEL FIN NOIR (TYPE X-ACTO)

Fin et agréable à tenir en main, ce beau scalpel noir reçoit des lames à 20° et sera l'outil parfait pour des découpes délicates et pour l'échenillage. Très fin, il se manipule facilement grâce à sa zone de préhension striée et permet des travaux de grande précision.

Réf. CU21-D

Unité | 3,80 €



## LE SYSTÈME JANUS

Disponible en coffret ou en éléments séparés, le JANUS SYSTEM permet toutes les combinaisons scalpel / débulleur / échenilleur / lame tournante... les manches en alu peuvent recevoir au choix un outil ou deux. Vous voulez préparer un scalpel... OK... vous voulez qu'il soit aussi débulleur de l'autre côté, pas de souci... démontez l'embout et montez le porte-aiguille et l'aiguille. Composez selon vos besoins des outils complètement modulables.

### SCALPEL JANUS

Réf. CU20

Unité | 13,90 €



### SCALPEL ÉCHENILLEUR DÉBULLEUR

Réf. CU331

Unité | 17,60 €



### COFFRET JANUS

Réf. CU340

Unité | 65,00 €



### AIGUILLE JANUS (PACK DE 3)

Réf. AG00

Unité | 4,40 €



### EMBOUT JANUS POUR AIGUILLE

Réf. AG04

Unité | 4,40 €



## SCALPEL DESIGNER AVEC 10 LAMES

Réf. CU31

Unité | 10,70 €



## SCALPEL RÉTRACTABLE EXECUTIVE K47

Réf. CU30

Unité | 17,50 €



## 2 LAMES POUR K47

Réf. LC26

2 lames | 7,30 €



# SCALPELS ET LAMES



## SCALPEL DE SÉCURITÉ WRAP DEFENDER

Réf. CU26

Unité	29,20 €
Tête de rechange	15,40 €



## LAMES POUR WRAP DEFENDER PAQUET DE 10

Réf. LC24

10 lames	9,60 €
----------	--------



## SCALPEL DE WRAPPING WRAP GUARD

Déclinaison du fameux WrapDefender, ce scalpel avec lame protégée évite tout risque de dommage sur les carrosseries lors des travaux de coupe d'adhésifs pendant un covering de véhicule. Ses avantages : il est robuste, son manche peut servir aussi de stick de pose et il utilise une lame de scalpel 20° classique (par exemple LC20-U) remplaçable à volonté. Une vraie réussite.

Réf. CU26-U

Unité	12,60 €
-------	---------



## SCALPEL HOBBY À LAME CÉRAMIQUE

Réf. CU28

Unité	12,60 €
-------	---------



## SCALPEL EN BAGUE

Réf. CU27

Unité	6,10 €
-------	--------



## SCALPEL DOUBLE LAME POUR STRIPPING

Réf. CU29

Unité	35,00 €
-------	---------



## LAMES POUR CUTTER DOUBLE LAMES 2 LAMES

Réf. LC27

2 lames	5,10 €
---------	--------



## LAMES NOIRES 20° POUR SCALPEL

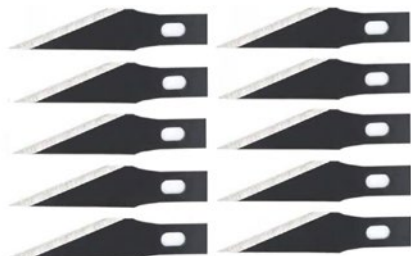

Compatibles avec tous les scalpels, ces lames offrent un tranchant parfait et sont extrêmement pointues. Elles sont donc parfaites pour des travaux de coupe de précision ou aussi pour l'échenillage. Rapport qualité/prix exceptionnel.

Réf. LC20-U

Unité	4,20 €
-------	--------

## LAMES SCALPELS STANDARDS (SIMPLE, K1, K18, X-ACTO...)

Réf. LC20

10 lames 20°	4,90 €
10 lames 59°	4,90 €



## LAMES SCALPELS STANDARDS (SIMPLE, K1, K18, X-ACTO...)

Réf. LC21

5 lames 20°	2,90 €
15 lames 20°	10,80 €
100 lames 20°	35,90 €
5 lames 59°	3,50 €



## LAMES CÉRAMIQUES 20° POUR SCALPEL (PACK DE 10)

Réf. LC25

10 lames	18,40 €
----------	---------



## LAMES SCALPELS EXCEL K2 OU K6 - TUBE 5 LAMES

Réf. LC22

20°	3,50 €
35°	4,20 €
Plat	4,80 €
59°	3,80 €
Droit	8,00 €
2 courbes	7,00 €
Courbe	7,00 €
Concave	7,00 €



# CUTTERS 18 ET 25 MM



## CUTTER STANDARD

Réf. CU42

Unité	4,50 €
10 ou +	3,60 €



## CUTTER PRO HEAVY DUTY

Réf. CU43

Unité	9,50 €
-------	--------



## CUTTER ANTIDERAPANT NOL-1

Réf. CU49

Unité	10,50 €
-------	---------



## CUTTER L500GRP CORPS EN ACIER

Réf. CU45

Unité	11,50 €
-------	---------



## CUTTER NL-AL RUBBER GRIP

Réf. CU47

Unité	11,10 €
-------	---------



## CUTTER X DESIGN L5

Réf. CU48

Unité	11,10 €
-------	---------



## CUTTER MULTIBLADE

Réf. CU44

Unité	26,40 €
-------	---------



## CUTTER SUPER LONG

Réf. CU46

Unité	19,85 €
-------	---------



## CUTTER 25MM STANDARD

Réf. CU51

Unité	7,50 €
-------	--------



## CUTTER 25MM PRO

Réf. CU52

Unité	15,50 €
-------	---------



## CUTTER 25MM GRIP CAOUTCHOUC

Réf. CU53

Unité	12,50 €
-------	---------



## COUTEAU K60 REVO À LAME TRAPEZE

Réf. CU82

Unité	26,50 €
-------	---------



# LAMES 18, 25 MM ET TRAPEZES



## LAMES ACIER ECO ETUI 10 LAMES

Réf. LC31

1 étui	2,00 €
10 étuis ou +	1,50 €



## LAMES ACIER ETUI 10 LAMES

Réf. LC32-10

1 étui	6,20 €
5 étuis ou +	5,22 €



## LAMES ACIER ETUI 50 LAMES

Réf. LC32-50

1 étui	25,60 €
5 étuis ou +	21,73 €



## LAMES TITANE ETUI 10 LAMES

Réf. LC33

1 étui	9,20 €
5 étuis ou +	7,90 €



## LAMES EXCEL BLACK ETUI 10 LAMES

Réf. LC34-10

1 étui	6,10 €
5 étuis ou +	5,21 €



## LAMES EXCEL BLACK ETUI 50 LAMES

Réf. LC34-50

1 étui	28,10 €
5 étuis ou +	23,90 €



## LAMES ACIER ECO 25MM ÉTUI DE 10 LAMES

Réf. LC41

1 étui	6,00 €
10 étuis ou +	4,50 €



## LAMES ACIER OLFA 25MM ÉTUI DE 20 LAMES

Réf. LC42

1 étui	20,55 €
5 étuis ou +	17,48 €



## LAMES TRAPÈZES POUR COUTEAUX

Réf. LC80

5 lames	3,40 €
100 lames	34,50 €



## SÉCURITÉ

Retrouvez notre gamme de cutters, couteaux et lames de sécurité un peu plus loin dans notre catalogue.  
A lame cachée, auto-rétractable ou «smart retract», à lame céramique avec affutage anti-coupures...  
Retrouvez-les au chapitre cutters de sécurité !

# CUTTERS LAMES ROTATIVES - CISEAUX



## CUTTER À LAME ROULANTE 28 MM

Réf. CU62

Unité | 10,80 €



## CUTTER À LAME ROULANTE 45 MM

Réf. CU63

Unité | 23,40 €



## CUTTER À LAME ROULANTE 60 MM

Réf. CU64

Unité | 31,60 €



## LAMES RONDES Ø 28 MM

Réf. LC59

2 lames | 6,90 €



## LAME RONDE Ø 45 MM

Réf. LC60

Unité | 6,80 €



## LAME RONDE ZIGZAG Ø 45MM

Réf. LC60Z

Unité | 7,95 €



## LAME RONDE Ø 60 MM

Réf. LC61

Unité | 9,25 €



Les cutters à lame roulante exercent sur le matériau à couper une pression du haut vers le bas pour les sectionner (alors que les cutters traditionnels sont «tirés» le long du matériau pour le sectionner).

Ils sont donc parfaitement adaptés à des matériaux très fins et très souples comme les tissus.

Pour leur usage, on privilégiera évidemment un tapis de coupe dur (fin) dans lequel la lame ne s'enfoncera pas.

## CISEAUX INOX LAMES DE 40 MM

Réf. C100

Unité | 18,80 €



## CISEAUX INOX ÉCO LAMES DE 65 MM

Réf. C104

Unité | 9,95 €



## CISEAUX INOX LAMES DE 55 MM

Réf. C103

Unité | 23,30 €



## MINI CISEAUX COUPE-FIL

Très économique, ce petit coupe-fil est un complément parfait de votre cutter : beaucoup plus pratique pour sectionner, il est parfait lors de l'utilisation des fils de coupe Knifeless pour couper le fil ou pour entamer le ruban et dégager le fil avant de le tirer.

Réf. C109

Unité | 3,00 €



# COUPE-FILMS CUTTERS MI-CHAIR



## ESCARGOT COUPE FILM ÉCO

Simple et efficace... ! Ce cutter escargot est équipé d'une patte qui appuie bien le vinyl sur le patin pour éviter tout froissage et assurer une coupe parfaite. Livré avec 2 lames supplémentaires, il utilise des lames de rasoir standard remplaçables.

Réf. CS23

Unité | 4,20 €



## ESCARGOT COUPE FILM

Réf. CS21

Unité | 5,60 €



## ESCARGOT COUPE FILM AVEC MAGNET

Réf. CS22

Unité | 9,90 €



## STYLET COUPE FILM

Réf. CS24

Unité | 3,50 €



## PORTE LAME POUR COUPE EN SORTIE DE CARTON

Réf. CS25

Unité | 25,00 €



## CUTTER MI-CHAIR NT

Réf. CU61

Unité | 14,65 €



## CUTTER MI-CHAIR

Réf. CU60

Unité | 10,30 €



## LAMES POUR CUTTER MI-CHAIR

Réf. LC57

5 lames | 3,95 €



## QUADRA

LA MACHINE À DÉCOUPER VOS FILMS SUR CHANTIER

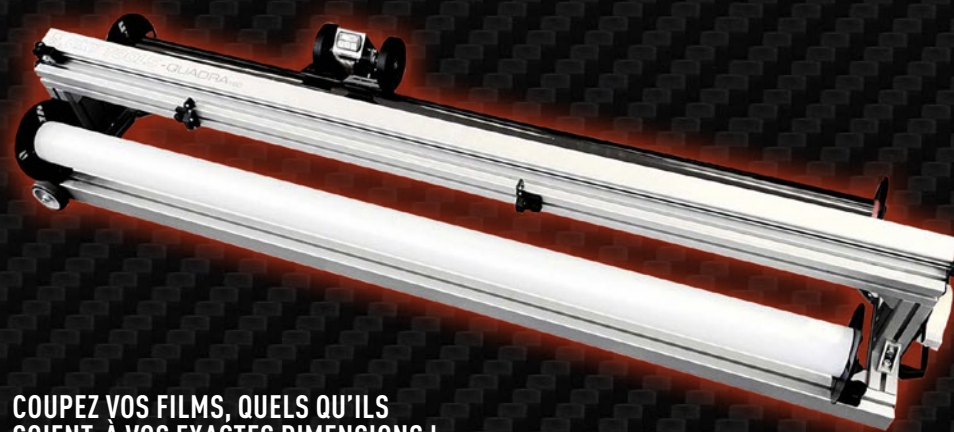

COUPEZ VOS FILMS, QUELS QU'ILS SOIENT, À VOS EXACTES DIMENSIONS !

La machine QUADRA permet de découper vos films en coupe droite à la largeur et à la longueur que vous souhaitez, avec une précision remarquable grâce à son compteur digital. Légère (18/20kg), aisément transportable sur chantier (poignée + roulettes), entièrement manuelle et ne nécessitant donc aucune alimentation électrique, elle est idéale sur les chantiers de films de vitrage !

Avec elle, vos films sont découpés aux exactes mesures de vos supports... application plus facile, recoupe sur vitrage inutile !

Réf. CS50

En 156 cm	2680,00 €
En 186 cm	2890,00 €

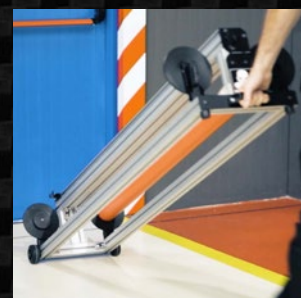
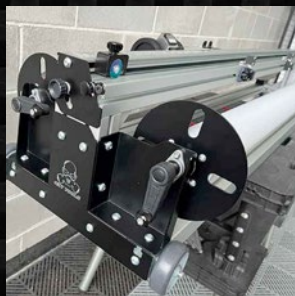

# COUPE LINERS



## COUPE LINER BASIQUE PIED ACIER

Réf. CS09

Unité | 6,90 €



## COUPE LINER STANDARD PIED TEFLON

Réf. CS10

Unité | 15,90 €



## COUPE LINER BODYGUARD VERSION ORIGINALE

Réf. CS11

Unité | 29,00 €



## COUPE LINER BODYGUARD VERSION TEFLON

Réf. CS14

Unité | 49,00 €



## COUPE LINER BODYGUARD VERSION PRO

Réf. CS15

Unité | 79,00 €



## COUPE LINER PAPERBACK

Réf. CS10F

Il a tout pour plaire : petit prix, pied très rigide revêtu PTFE anti-adhérent, un logement de lames dans son manche, un anneau de portage. LE Coupe liner/Coupe film qui vous accompagnera longtemps en atelier ou sur chantier.

Réf. CS10F

Unité | 26,00 €



## DOUBLE LAME

### CHANGEZ VOS MÉTHODES DE POSE !

Le BodyGuard Twin change radicalement la pose, notamment dans le cas de longueurs importantes à appliquer : en réalisant une double refente au dos d'un vinyl, on peut amorcer le collage à partir du milieu de sa laize. Le positionnement sur la surface à habiller est plus stable, l'évacuation du tape est plus facile, l'utilisation de raclette extra-larges (Timbermaxx) vraiment possible...

## COUPE LINER BODYGUARD TWIN DOUBLE LAME

Réf. CS16

Pied acier | 55,00 €  
Pied téflon | 74,00 €



Scannez pour voir la vidéo

## LES ROIS DU STRIPPING



## COFFRET BODYGUARD TWIN TEFLON 5 LARGEURS

Réf. CS169

Unité | 99,00 €

L'autre grande utilité du BodyGuard Twin, c'est de réaliser des bandes parfaitement régulières... Dans cette version coffret, vous pouvez monter des douilles d'écartement pour espacer les lames de 14mm, 17mm, 22mm, 27mm ou 42mm. Le stripping devient un jeu d'enfant et, pour des bandes parfaitement droites vous pourrez, bien sûr, vous guider le long d'une règle de coupe SafetyRuler. Livré ici dans sa version Teflon (patins anti-adhérents) et avec une boîte de lames de rechange.

## COUPE LINER PAPERBACK TWIN AVEC ESPACEURS (14 À 40 MM)

Réf. CS10FD

Unité | 39,00 €





# PERCHES COUPE-FILMS / COUPE LINERS



## LES PERCHES

Sur chaque table, dès que la largeur dépasse 1,5m, vous méritez une perche coupe-film. Grâce à elle, vous pouvez couper les laizes les plus importantes sans avoir à vous plier en deux et sans vous étaler sur votre vinyl.

Elles disposent d'un tête réversible qui permet de travailler en poussant ou en tirant, vous pouvez choisir la longueur de votre perche selon vos besoins et vous pouvez même la stocker sur votre laminateur grâce aux aimants intégrés sur certains modèles.



### PERCHE COUPE LINER / COUPE FILM

Réf. CS17



Pied acier		Pied Téflon	
60 cm	46,00 €	60 cm	69,00 €
90 cm	51,00 €	90 cm	74,00 €
Extensible 75 à 105 cm	59,80 €	Extensible 75 à 105 cm	83,00 €

- pied acier
- pied téflon



### PERCHE COUPE LINER / COUPE FILM AVEC MAGNET

Réf. CS18

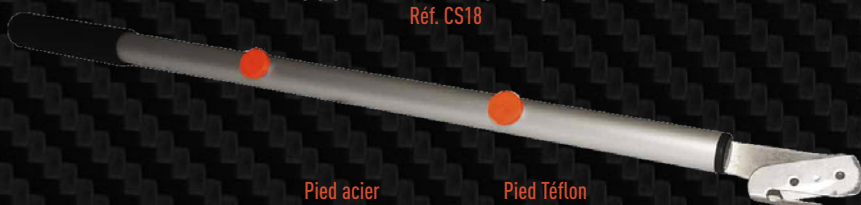

Pied acier		Pied Téflon	
60 cm	69,00 €	60 cm	86,00 €
90 cm	86,00 €	90 cm	96,00 €

- pied acier
- pied téflon



### PIED TÉFLON POUR COUPE LINER BODYGUARD

Réf. CS13

Unité	27,00 €
-------	---------



### SEMELLES ADHÉSIVES TÉFLON POUR PIED DE BODYGUARD

Réf. CC32

5 semelles	6,00 €
------------	--------



### LAMES POUR BODYGUARD ET COUPE LINERS (10 LAMES)

Réf. LC54

10 lames acier	4,20 €
10 lames titane	10,60 €

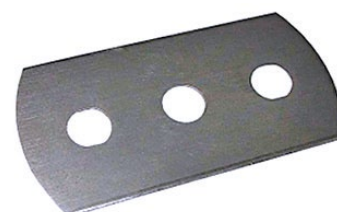

# FILS DE COUPE



## LANGEMAN CUT PRO 150

De largeur 4mm, avec un tack moyen adapté aux surfaces difficiles, il est idéal pour des tracés légèrement courbés ou droits.



Réf. F102

Rouleau 45 m	17,20 €
4 rouleaux ou +	15,00 €



Scannez pour voir la vidéo

## COMMENT S'EN PASSER ?

Dans tous les cas où il faut découper un vinyl sur une surface fragile, l'usage d'un fil de coupe s'est imposé comme la solution la plus sécurisante.

C'est évidemment le cas sur un véhicule : positionnez votre fil sur la carrosserie là où vous devrez couper votre adhésif, appliquez votre wrapping, tirez sur votre fil pour découper par le dessous, retirez ce qui reste du ruban... le tour est joué !

Grâce à la grande variété des fils de coupe disponibles chez Pélitool, vous trouverez toujours le fil de coupe qui convient au film utilisé et au résultat souhaité.

## 3M KNIFELESS FINISH LINE

Le FINISH LINE a une largeur de 3,5mm, il se courbe facilement dans n'importe quelle direction pour suivre les contours et les courbes. Il permet de couper une ou plusieurs couches de vinyle et permet donc le jointage de films bord à bord.



Réf. F104

Rouleau 50 m	34,60 €
5 rouleaux ou +	32,87 €
10 rouleaux ou +	31,14 €

## 3M KNIFELESS DESIGN LINE

d'une largeur de 3,5mm, se conforme très facilement et s'étire légèrement pour réaliser toute courbe ou forme. Idéal pour bandes ou design décoratif, il peut être coupé à la main pour une pose plus rapide. Ne coupe qu'une seule épaisseur de vinyle.



Réf. F105

Rouleau 50 m	34,60 €
5 rouleaux ou +	32,87 €
10 rouleaux ou +	31,14 €



## 3M OU LANGEMAN ?

Entre l'inventeur du système, le canadien Langeman, et ceux qui l'ont poussé dans tous ses développements, l'américain 3M... chacune des marques a ses inconditionnels !

Les fans de Langeman vanteront le placement du fil de découpe sur le bord du ruban, la finesse du rouleau dévidoir, et un rapport qualité/prix exceptionnel. Les mordus de 3M jureront par la facilité de pose, la qualité du tack et la variété des solutions.

Pas facile de... trancher. Notre recommandation, si vous débutez, essayez d'abord 3M. Si vous êtes un utilisateur confirmé, essayez aussi Langeman et faites votre choix !

## LANGEMAN CUT 200

De largeur 3mm, avec un tack faible permettant une repose facile, il est idéal pour les découpes très tortueuses.



Réf. F101

Rouleau 60 m	17,20 €
4 rouleaux ou +	15,00 €

## 3M KNIFELESS PRECISION LINE

Avec un filament ultra fin en acier, largeur 5mm, plus particulièrement adapté aux films réfléchissants, chromés, métalliques et aux films d'habillage type DI-NOC. Permet la découpe de vinyls superposés en plusieurs épaisseurs.



Réf. F108

Rouleau 50 m	54,00 €
5 rouleaux ou +	48,60 €

## LANGEMAN CUT WIRE 150

Intègre un filament acier fin, pour les vinyls épais ou en plusieurs couches. De largeur 6mm, avec un tack moyen adapté aux surfaces difficiles, il est idéal pour des tracés peu courbés ou droits.



Réf. F103

Rouleau 45 m	17,20 €
4 rouleaux ou +	15,00 €

# FILS DE COUPE



## 3M KNIFELESS PERF LINE

de largeur 6,4 mm est adapté aux films micro-perforés pour vitrages afin de réaliser des coupes nettes et continues le long du joint caoutchouc avant l'application d'un vernis de scellement.



Réf. F107

Rouleau 50 m | 37,00 €

## MINI CISEAUX COUPE-FIL

Parfait lors de l'utilisation des fils de coupe pour couper le fil ou pour entamer le ruban et dégager le fil avant de le tirer.

Réf. C109

Unité | 3,00 €



## 3M KNIFELESS TRI LINE

Permet la réalisation de minces filets (maxi 6mm ou maxi 9mm) ou espaces parfaitement réguliers ou la pose en bord à bord. Il permet de découper facilement plusieurs épaisseurs d'adhésif et ne laisse aucun résidu sous vos décors.



Réf. F109

6 mm x 50 m | 48,00 €  
9 mm x 50 m | 48,00 €

## STICKS D'AIDE À LA POSE DE FILS DE COUPE

Ensemble de 3 sticks à manche en bois équipés d'un embout métal en forme de boule: 5 grosseurs différentes. Cet outil permet de tenir le fil de coupe pendant sa conformation et de lisser fortement le ruban collant pour que le fil de coupe reste bien en position jusqu'à ce qu'il soit tiré pour la coupe. Permet également l'estampage lorsque un motif en relief est incrusté sous un vinyl de covering.



Réf. F110

Unité | 15,50 €

## 3M KNIFELESS BRIDGE LINE

Très large (12,7mm) pour pouvoir s'appliquer à cheval entre 2 portières ou éléments de carrosseries et réaliser une coupe nette entre ces deux éléments. Peut couper une ou plusieurs couches de vinyle.



Réf. F106

Rouleau 50 m | 47,00 €

## BANDES COURBES POUR POSITIONNEMENT DE FILS DE COUP

Métrotac Curve est un ensemble de bandes souples mais indéformables, collantes et repositionnables. Dans ce kit de 50 pièces, les bandes sont courbes (8 paires de quarts de cercles de rayon 20 à 100cm, 4 demi-cercles de rayon 10cm) ou ronds (8 de rayon 2cm, 3cm et 4cm, 6 de rayon 5cm) pour vous permettre, en les combinant de réaliser toutes les formes voulues et en parfaite symétrie pour guider vos fils de coupe. Les bandes sont lavables pour être réutilisées de nombreuses fois.



Réf. F116

Unité | 132,60 €

## RUBAN GUIDE CONTOURTAPE

Réf. C040

Unité 3mm x33m | 3,90 €  
Unité 6mm x55m | 4,50 €  
Unité 12mm x55m | 9,25 €



Scannez pour voir la vidéo

# CUTTERS DE SÉCURITÉ



## AUTO-RETRACT

Les cutters auto-retract nécessitent l'action sur un poussoir ou sur une gachette pour que leur lame sorte. Dès que le poussoir ou la gachette est relâché, la lame rentre dans le corps du cutter.

### VOLO - CUTTER AUTO-RETRACTABLE À POUSSOIR

Réf. CS70

Unité | 4,35 €



### VOLO MD - CUTTER AUTO-RETRACTABLE À POUSSOIR - DÉTECTABLE

Réf. CS71

Unité | 7,80 €



### REBEL - CUTTER AUTO-RETRACTABLE À GACHETTE

Réf. CS72

Unité | 10,80 €



### VICTA - CUTTER MÉTAL AUTO-RETRACTABLE À GACHETTE

Réf. CS73

Unité | 24,00 €



## SMART-RETRACT

Comme pour les auto-retract, il faut actionner un poussoir ou une gachette pour sortir la lame. Ensuite la coupe étant entamée, la lame reste sortie tant qu'il y a pression sur la matière à découper... dès que cette pression se relâche, la lame rentre même si la gachette est encore actionnée.

Double sécurité donc !

### SMART REBEL - CUTTER RETRACTABLE «CONTACT» À GACHETTE

Réf. CS77

Unité | 15,70 €



### SMART VICTA - CUTTER MÉTAL RETRACTABLE «CONTACT» À GACHETTE

Réf. CS78

Unité | 27,70 €

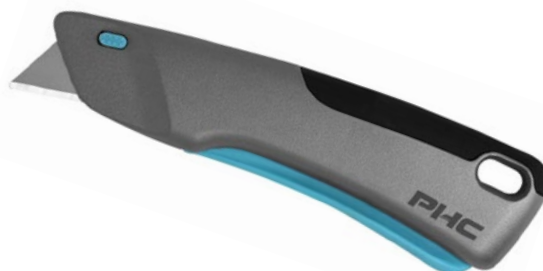

### KLEVER KUTTER COUTEAU À LAME CACHÉE

Cutter à lame cachée, spécial emballages.



Réf. CS60

Unité | 2,60 €

### LAMES POUR VOLO ET REBEL (PACK DE 100)

Réf. LC81

100 lames | 23,70 €



### LAMES POUR VICTA (PACK DE 100)

Réf. LC82

100 lames | 23,70 €



# CUTTERS DE SÉCURITÉ



Slice a inventé des cutters à lame céramique ergonomiques, faciles à utiliser, et qui bénéficient de la technologie exceptionnelle des lames Slice :

- 100 % en oxyde de zirconium, elles ont un tranchant qui reste aiguisé 11 fois plus longtemps que celui des lames en acier.
- Affûtage exclusif Finger-Friendly® (double affûtage destiné à raccourcir la zone de coupe et à élargir l'angle de coupe, beaucoup plus sûr en cas de contact avec la peau).
- Ne produisent pas d'étincelles, sont non magnétiques et ne rouillent pas.
- Ne requièrent pas de récupérateur de lames usagées. 100 % recyclables .
- Réversibles

## LAMES CÉRAMIQUES SLICE 10404/10408 (PACK DE 4)

Pour 10400 - 10515 - 10474 - 10475.

Réf. LC85

4 lames bouts pointus	23,10 €
4 lames bouts arrondis	23,10 €



## LAMES CÉRAMIQUES SLICE 10526/10528 (PACK DE 3)

Pour 10550 - 10554 - 10558.

Réf. LC86

3 lames bouts pointus	23,10 €
3 lames bouts arrondis	23,10 €



## MINI CUTTER DE SÉCURITÉ SLICE 100

Réf. CU90

Unité | 6,90 €



## CUTTER DE SÉCURITÉ SLICE 10515

Avec aimant intégré.



Réf. CU91

Unité | 11,55 €

## CUTTER DE SÉCURITÉ SLICE 10400

Design innovant, spécial emballages avec protection contre les agraphes.



Réf. CU92

Unité | 23,10 €

## CUTTER FIN DE SÉCURITÉ SLICE 10474

Profondeur de coupe réglable.



Réf. CU93

Unité | 17,30 €

## AUTO-RETRACT

### CUTTER FIN DE SÉCURITÉ AUTO-RÉTRACTABLE SLICE 10475

Réf. CU94

Unité | 17,30 €



### CUTTER DE SÉCURITÉ AUTO-RÉTRACTABLE SLICE 10554

Réf. CU96

Unité | 26,60 €



## SMART-RETRACT

### CUTTER DE SÉCURITÉ RÉTRACTABLE «CONTACT» SLICE 10558

avec curseur Ergo-Pull réduit la tension dans votre main et vous permet d'ajuster la longueur de la lame en même temps que vous découpez.



Réf. CU97

Unité | 28,90 €

## CUTTER DE SÉCURITÉ SLICE 10550

5 profondeurs de coupe.



Réf. CU95

Unité | 26,60 €

# COUPE ET PERÇAGE MATÉRIAUX DURS



## LES PLASTIQUES

### LAMES DE SCIE SAUTEUSE POUR PMMA-PVC-PC

Ref. CC221 - Lame PMMA

1 lame	3,20 €
5 lames ou +	2,58 €

Ref. CC222 - Lame PVC

1 lame	2,90 €
5 lames ou +	2,34 €

Ref. CC223 - Lame PC

1 lame	2,90 €
5 lames ou +	2,32 €



### PERFORATRICE AKILUX OU PVC (<4MM)

Ref. PE12

Unité Ø 8 mm	25,00 €
Unité Ø 10 mm	25,00 €



### MÈCHES SPÉCIALES PLEXI ANTI-ÉCLATS

Conçus spécifiquement pour le PMMA, ces mèches sécurisent la qualité de vos perçages et vous éviteront les éclatements si fréquents dans Plexiglass ou Altuglass mais aussi dans tout acrylique. Avec un angle de coupe très faible, elles pointent précisément dans le matériau et permettent un perçage facile, même avec une simple visseuse. Leurs diamètres correspondent aux dimensions préconisées par les grands fabricants d'entretoises.



Ref. CC21

Ø 3 mm	7,60 €
Ø 4 mm	8,80 €
Ø 4,5 mm	9,90 €
Ø 45,5mm	11,90 €
Ø 6,5 mm	13,10 €
Ø 8 mm	18,50 €
Ø 9,5 mm	25,40 €
Ø 11 mm	28,40 €
Ø 12,5 mm	33,70 €

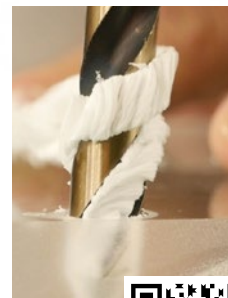

Scannez pour voir la vidéo

### CUTTER CUT PLACK POUR PLAQUE PLEXI 1 À 5 MM

Ref. OC10

Unité	10,40 €
-------	---------



### CUTTER ÉBAVUREUR P-GLASS POUR PLAQUE PLEXI

Ref. OC11

Unité	79,00 €
-------	---------



### LAMES POUR CUT PLACK

Ref. LC56

3 lames	5,30 €
---------	--------



### LAME ACIER DE RAINURAGE POUR P-GLASS

Ref. CC11

1 lame	14,00 €
--------	---------



### LAME CÉRAMIQUE D'ÉBAVUREUR POUR P-GLASS

Ref. CC12

1 lame	28,00 €
--------	---------



## LES MÉTAUX

### LAMES DE SCIE SAUTEUSE POUR ALUMINIUM COUPE DROITE

Ref. CC231

Unité	2,30 €
5 lames et +	1,82 €



### LAMES DE SCIE SAUTEUSE POUR ALUMINIUM - COUPE COURBE

Ref. CC232

Unité	2,50 €
5 lames et +	2,04 €



### LAMES DE SCIE SAUTEUSE POUR INOX

Ref. CC244

Unité	10,20 €
5 lames et +	8,20 €



### LAMES DE SCIE SAUTEUSE POUR ACIER - COUPE DROITE EN TOLE FINE

Ref. CC241

Unité	2,00 €
5 lames et +	1,58 €



### LAMES DE SCIE SAUTEUSE POUR ACIER - COUPE COURBE EN TOLE FINE

Ref. CC242

Unité	2,80 €
5 lames et +	2,24 €

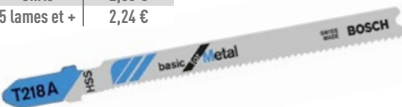

### LAMES DE SCIE SAUTEUSE POUR ACIER - COUPE DE TOLE ÉPAISSE

Ref. CC243

Unité	3,40 €
5 lames et +	2,80 €



### MÈCHES ULTRA BOR POUR TOUS MÉTAUX

L'extrême dureté de leur acier Molybdène permet aux mèches Ultra Bor d'avoir un noyau plus fin, de pénétrer plus rapidement dans le métal et de mieux résister au durcissement du métal dû à son échauffement. Leur pointe à 135° se centre facilement et réalise un perçage net, dans tous les métaux. D'une durée de vie plus longue, elles seront efficaces dans l'aluminium, l'acier et l'inox.

Ref. CC20

Ø 1 mm	2,45 €
Ø 2 mm	2,45 €
Ø 3 mm	2,65 €
Ø 4 mm	2,75 €
Ø 5 mm	4,20 €
Ø 6 mm	4,65 €
Ø 7 mm	5,95 €
Ø 8 mm	8,40 €
Ø 10 mm	11,70 €
Ø 12 mm	16,10 €



# COUPE-COINS



## CISAILLE COUPE-COINS MANUELLE

Cette cisaille en version manuelle permet, sans effort grâce à sa démultiplication, une finition parfaite des coins de vos panneaux de bond, magnétique, PVC, Akilux. Elle est idéale sur chantier ou dans le cas de grands panneaux difficiles à manipuler. Couteaux et semelle de coupe sont remplaçables.

Réf. OC02

Couteau 6 mm	209,00 €
Couteau 10 mm	209,00 €



## CISAILLE COUPE-COINS D'ATELIER

Cette cisaille d'atelier permet une finition parfaite et facile des coins de vos panneaux de bond, magnétique, PVC ou akilux. Elle permet aussi de réaliser des onglets ou des perforations. 6 gabarits de coupe différents sont possibles. Puissante, elle permet de couper jusqu'à 3 feuilles de bond 3mm à la fois ! Avec des coins adoucis, donnez une vraie plus value à vos panneaux. Couteaux et semelle de coupe sont remplaçables.

Réf. OC01

Couteau au choix	148,00 €
------------------	----------



Scannez pour voir la vidéo



## COUTEAUX POUR CISAILLE PERFORATRICE

Réf. OC03

Rayon 3,5 mm	25,00 €
Rayon 6 mm	25,00 €
Rayon 10 mm	25,00 €
Biseau C 15	25,00 €
Encoche D 21	25,00 €
Perfo. 6 mm	25,00 €

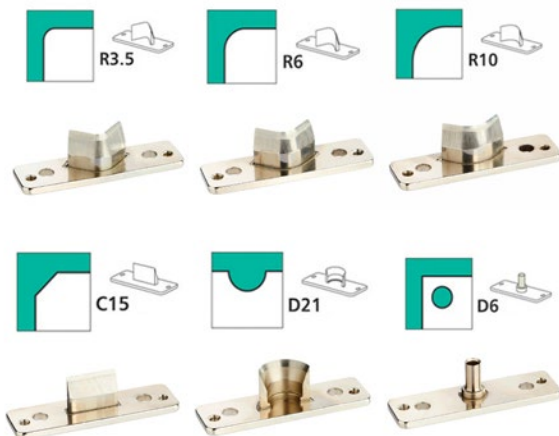

## EXTENSION POUR CISAILLE COUPE LATÉRALE

Adaptée sur la cisaille coupe-coins d'atelier, cette extension permet de traiter, non plus les coins, mais les cotés de vos plaques. Vous pourrez ainsi réaliser des encoches (avec le couteau D21) ou des perforations de Ø6mm (avec le couteau D6).

Réf. OC01 EXT

Unité	31,00 €
-------	---------



## SEMELLES POUR CORNER ROUNDER (SACHET DE 3)

Pour que les couteaux de votre coupe coin Corner Rounder assurent une coupe parfaite, il est nécessaire que la semelle de coupe soit bien plane... n'hésitez pas à la changer.

Réf. OC09

3 semelles	23,40 €
------------	---------



## SEMELLE POUR CISAILLE PERFORATRICE (PACK DE 5)

Réf. OC04

5 semelles	4,50 €
------------	--------



## COUPE COINS CORNER ROUNDER

Le Corner Rounder est un coupe-coins d'une remarquable fiabilité capable d'arrondir les coins de matériaux souples ou rigides (akilux, dibond, PVC) avec une grande précision et sans effort. Il coupe des épaisseurs allant jusqu'à 15mm. Disponible avec un rayon de coupe de 6mm, 10mm ou 14mm, on peut aussi adapter une matrice si l'on souhaite l'un des autres diamètres. Machine extrêmement robuste de fabrication européenne.

Réf. OC06

Rayon 6 mm	350,00 €
Rayon 10 mm	350,00 €
Rayon 14 mm	350,00 €



## COUTEAU DE RECHANGE POUR CORNER ROUNDER

Couteau de remplacement pour coupe coins Corner Rounder... si la coupe n'est plus aussi régulière ou facile qu'avant !

Réf. OC08

Rayon 6 mm	87,00 €
Rayon 10 mm	87,00 €
Rayon 14 mm	87,00 €

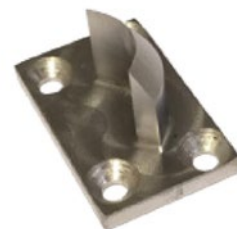

## KIT COUTEAU + MATRICE POUR CORNER ROUNDER

Le kit matrice permet de modifier la forme de coin arrondi réalisé avec la Corner Rounder. Comprend un couteau de rayon de coupe (6mm, 10mm ou 14mm) sur sa platine, une table de coupe adaptée et un gabarit de réglage.

Réf. OC07

Rayon 6 mm	170,00 €
Rayon 10 mm	170,00 €
Rayon 14 mm	170,00 €



# ÉBAVUREURS



## ÉBAVUREUR LÉGER NOGA TEDDY BURR

Réf. PE01

Droitier	11,30 €
Gaucher	12,30 €



## ÉBAVUREUR NOGA NONA GRIP

Réf. PE05

Droitier	16,20 €
Gaucher	17,40 €



## ÉBAVUREUR NOGA - NONA GRIP + 10 LAMES DROITIER

Réf. PE06

Unité	26,50 €
-------	---------



## LAME POUR ÉBAVUREUR LÉGER

Réf. CC13

Droitier 1 lame	1,80 €
Droitier 10 lames et +	1,52 €
Gaucher 1 lame	2,65 €
Gaucher 10 lames et +	2,23 €



## ÉBAVUREUR LOURD NOGA RAPID BURR

Réf. PE02

Droitier	11,40 €
Gaucher	12,40 €



## ÉBAVUREUR LOURD NOGA RAPID BURR

Réf. CC14

Droitier 1 lame	2,15 €
Droitier 10 lames et +	1,86 €
Gaucher 1 lame	3,15 €
Gaucher 10 lames et +	2,72 €



## ÉBAVUREUR CÉRAMIQUE

Réf. PE03

Unité	47,50 €
-------	---------



## ÉBAVUREUR CÉRAMIQUE À LAME POINTUE

Réf. PE04

Unité	40,20 €
-------	---------



## CUTTER ÉBAVUREUR P-GLASS POUR PLAQUE PLEXI

Réf. OC11

Unité	79,00 €
-------	---------



## LAME POUR ÉBAVUREUR CÉRAMIQUE

Réf. CC15

Unité	24,00 €
-------	---------



## LAME POINTUE POUR ÉBAVUREUR CÉRAMIQUE

Réf. CC16

Unité	26,60 €
-------	---------



## LAME CÉRAMIQUE D'ÉBAVURAGE POUR P-GLASS

Réf. CC12

Unité	28,00 €
-------	---------





# BOITIERS CASSE-LAMES



## MINI BOITIER CASSE-LAMES

Réf. EP01

Unité	3,90 €
-------	--------



## BOITIER DE SÉCURITÉ CASSE-LAMES STANDARD

Réf. EP03

Unité	9,20 €
-------	--------



## BOITIER DE SÉCURITÉ CASSE-LAMES TOP

Réf. EP02

Unité	23,80 €
-------	---------



## BOITIER DE SÉCURITÉ CASSE-LAMES PRO HD

Réf. EP04

Alu	46,00 €
Noir	46,00 €



## BOITIER DE SÉCURITÉ CASSE-LAMES PRO HD PLASTIQUE

Réf. EP05

Unité	18,00 €
-------	---------



## RÉSERVOIR DE 1L POUR LAMES USAGÉES

La question se pose souvent de savoir où mettre les débris de lames collectés au fil des jours. Les mettre à la poubelle est à la fois dangereux et irresponsable. Aller à la déchetterie pour quelques lames c'est perdre son temps. Grâce à ce container de 1 litre, bien visible, facile à ouvrir et refermer, vous pourrez stocker plusieurs kilos de lames avant de les porter en déchetterie pour qu'elles soient utilement recyclées.



Réf. EP09

Unité	7,50 €
-------	--------

## NOVAPATCH BANDE HÉMOSTATIQUE

Novapatch est une bande coton imprégnée avec un désinfectant et hémostatique. Facile à déchirer, autocollant, il s'enroule facilement sur un doigt blessé même si la main est mouillée ou sale, sans coller à la blessure. Agréé pour utilisation dans les hopitaux, il se conserve longtemps dans sa boîte, toujours à portée de main en atelier ou sur chantier.



Réf. EP20

Unité	17,00 €
-------	---------

## GANT DE MANIPULATION (PAIRE)

Gant simple, indispensable pour se protéger lors de la manipulation de lames.



Réf. C004

Taille M	2,70 €
Taille L	2,70 €
Taille XL	2,70 €





# PRÉPARATION DES SURFACES

GRATTOIRS MÉTAL  
GRATTOIRS PLASTIQUE  
DES-ADHÉSIVAGE  
MACHINES DE DES-ADHÉSIVAGE  
NETTOYAGE DES VITRES  
ÉPONGES ET GRATTAGE DOUX  
NETTOYANTS - DÉGRAISSANTS  
DÉGRAISSANTS DESTRUCTEURS DE COLLE  
DISSOLVANTS DÉCOLLEURS DE VINYL  
NETTOYAGE IMPRIMANTES  
OUATES D'ESSUYAGE  
TISSUS D'ESSUYAGE - MICROFIBRES  
ÉLIMINATION DES POUSSIÈRES  
ÉLIMINATION DE L'ÉLECTRICITÉ STATIQUE  
PULVÉRISATEURS  
MOUSSEURS ET PULVÉRISATEURS HAUTE PRESSION

# GRATTOIRS MÉTAL



## MINI-GRATTOIR À VITRES 4 CM

Réf. NE111

Unité	1,00 €
-------	--------



## GRATTOIR À VITRES 4 CM ERGOTEC

Réf. NE112

Unité	5,80 €
-------	--------



## GRATTOIR À VITRES 4 CM ERGOTEC

Réf. LA01

Boîte de 10	3,50 €
Boîte de 100	19,90 €



## GRATTOIR À VITRES 10 CM PROTRIM

Réf. NE113

Unité	13,40 €
-------	---------



## GRATTOIR À VITRES PROFESSIONNEL NINJA

Réf. NE114

10 cm	19,40 €
15 cm	22,20 €



## LAMES ACIER CARBONE POUR GRATTOIRS À VITRES

Réf. LA04

25 lames de 10 cm	13,90 €
25 lames de 15 cm	23,70 €



## GRATTOIR À VITRES TRIUMPH MK2 DROIT 15 CM

Réf. NE116

Unité	21,40 €
-------	---------



## GRATTOIR À VITRES TRIUMPH MK3 ANGLED 15 CM

Réf. NE115

Unité	28,60 €
-------	---------



## LAMES INOX POUR GRATTOIR À VITRES

Réf. LA03

25 lames de 10 cm	21,10 €
25 lames de 15 cm	28,20 €



## GRATTOIR DE SURFACE 10 CM

Réf. NE121

Unité	16,30 €
-------	---------



## GRATTOIR DE SURFACE À MANCHE LONG 10 CM

Réf. NE122

Unité	17,30 €
-------	---------



## LAMES POUR GRATTOIR DE SURFACE 10 CM

Réf. NE121

Boîte de 10 lames	5,50 €
-------------------	--------



# GRATTOIRS PLASTIQUE



## SCRAPERITE ET RIEN D'AUTRE !

Depuis plus de 20 ans, Scaperite conçoit en Floride les meilleures lames plastiques pour le nettoyage et le dés-adhésivage, des lames affûtées, fines, résistantes et respectueuses de vos supports les plus fragiles. Attention aux imitations... Les lames non estampillées Scaperite sont moins coupantes et moins résistantes !

### LAMES DROITES

Réf. LA06

20 lames souples oranges	4,50 €
100 lames souples oranges	14,70 €
20 lames dures noires	4,50 €
100 lames dures noires	14,70 €

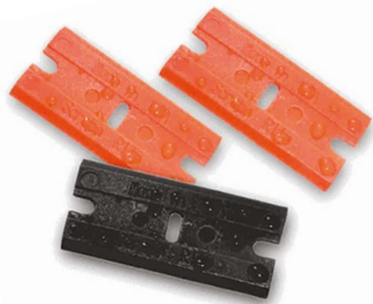

### LAMES COURBES

Réf. LA05

30 lames	6,50 €
----------	--------



### MINI SCRAPER - RASOIR BASIQUE À LAME PLASTIQUE

Réf. NE210

Unité	1,60 €
-------	--------



U2SIGN  
designed for U



### GRATTOIR DOUBLE LAME ACIER + PLASTIQUE

Équipé d'un côté d'une lame plastique (que vous changerez à volonté par une Scaperite (orange ou noire), de l'autre côté d'une lame métal 4cm (type LA01). Vous aurez sur vous un outil convenant à toutes les surfaces. Les lames sont bien sécurisées grâce à une vis de serrage et elles sont protégées chacune par un cache.

### GRIPPER - RASOIR DE DÉS-ADHÉSIVAGE AVEC 5 LAMES

Réf. NE211

Unité	5,60 €
-------	--------



### BIG GRIPPER - RASOIR LONG DE DÉS-ADHÉSIVAGE

Réf. NE212

Avec 3 lames courbes + 3 lames droites	8,00 €
Avec 10 lames courbes	10,50 €
Avec 10 lames droites oranges	9,60 €
Avec 10 lames droites noires	9,60 €



Réf. NE215

Unité	3,60 €
-------	--------

### GRATTOIR À LAME PLASTIQUE DURE

Réf. NE230

Larg. 25 mm	7,00 €
Larg. 25 mm biseauté	7,00 €
Larg. 45 mm	7,00 €
Larg. 45 mm biseauté	7,00 €
Larg. 75 mm	7,00 €
Larg. 100 mm	7,00 €



### LAMES LARGES POUR RASOIR PLASTIQUE

Réf. LA07

10 lames	7,00 €
25 lames	14,60 €



### RASOIR LARGE DE DÉS-ADHÉSIVAGE WIDE GRIPPER

Réf. NE213

Avec 1 lame large	9,50 €
Avec 10 lames larges	14,50 €





## LES YELLOBLADES

### SPATULE DE DÉSADHÉSIVAGE YELLOBLADE

Réf. NE231

Orange - Unité	2,50 €
Orange - 10 ex et +	2,00 €
Rose - Unité	2,50 €
Rose - 10 ex et +	2,00 €



### FAMEUSE YELLOBLADE !

Sans agresser la carrosserie, elle se glisse sous la lettre pour la décoller.

En plastique dur, résistant aux agents chimiques, ronde ou rectangulaire, elle s'adapte sur les outils qui vont bien...

**LE DÉS-ADHÉSIVAGE DEVIENT UN RÉGAL !**

### SPATULE RONDE DE DÉSADHÉSIVAGE YELLOBLADE 360

Réf. NE232

Unité	2,50 €
10 ex et +	2,00 €



### GRIP YELLOBLADE

Réf. NE235

Sans spatule	4,00 €
--------------	--------



### MANCHE YELLOBLADE

Réf. NE233

Avec 1 spatule	34,00 €
----------------	---------



### POIGNÉE YELLOBLADE

Réf. NE234

Avec 1 spatule	27,00 €
----------------	---------



### MANCHE YELLOBLADE 360

Réf. NE236

Avec 1 spatule	43,00 €
----------------	---------



### LIL'CHILZER

Simple et efficace..., la petite LIL'CHILZER est une spatule polyvalente... lisser des mastics, décoller des préas, racler des résidus de colle après destruction. Elle sait aussi se transformer en raclette d'application pour des petits éléments.

Réf. NE20

Unité	1,50 €
10 ex et +	1,20 €



### GATOR BLADE

Pour le grattage de colles anciennes après utilisation d'un dissolvant, sa surface permet de collecter des volumes importants et sa souplesse s'adapte aux surfaces non planes.

Réf. NE239

Unité	1,50 €
10 ex et +	1,20 €

### FIL À DÉCOLLER LES LOGOS SUR VÉHICULES

Réf. NE24

Unité	42,00 €
-------	---------



### CORDE NYLON POUR FIL À DÉCOLLER (10M)

Réf. CC31

Corde 10 m	13,80 €
------------	---------



### POIGNÉE + FIL DE DÉCOLLAGE D'EMBLEMES

Poignées en aluminium, livrées avec 3 cordons supplémentaires de 1m de fil tressé de haute résistance.

Réf. NE25

Kit	27,00 €
-----	---------



# MACHINES DE DES-ADHÉSIVAGE



## RAPID-REMOVER - ARRACHEUR DE VINYL SUR PLAQUES ET PANNEAUX

Retirer des films adhésifs avec le Rapid-Remover est tout simplement un jeu d'enfant: l'arrachage se fait facilement par une traction uniforme autour du tube collant et grâce au bras de levier apporté par la clé à cliquet (non fournie, modèle standard). Pour les films très anciens on pourra faciliter le travail en ramollissant la colle à basse température. Très efficace sur les films adhésifs en bon état. Pour les films craquelés, «qui partent en petits morceaux», on préférera l'action chimique avec le Remover ou le décapage avec des gommages.

Réf. VR01

Larg. 60 cm	129,00 €
Larg. 100 cm	149,00 €
Extension 40 cm	60,00 €



## DISQUES DE GOMMAGE DE VINYL

L'alternative «mécanique» pour le dés-adhésivage intense de vieux vinyls et stickers, sans recourir à un pistolet à air chaud ou à un procédé chimique violent. Ces disques caoutchouc à monter sur une perceuse (vitesse de rotation, 3000 à 4000 tours/minute) vont gommer les adhésifs sans abimer les carrosseries ou autres supports. Il ne vous restera plus qu'à détruire les traces de colle, s'il en reste, avec un bon dissolvant.



Réf. NE26

Unité	11,90 €
-------	---------



Réf. NE27

Unité	20,60 €
-------	---------

## MBX ELECTRIC FILAIRE 230V



Réf. NE298

Valise	74,00 €
--------	---------

Réf. NE292

Coffret machine + adapt. 30 mm + 3 gommages + valise	719,00 €
--	----------

Réf. NE291

Machine + 2 adapt. (30 et 15 mm sans gomme)	549,00 €
---	----------

## LES MBX DE MONTI POWER

C'est la solution ultime pour le gommage rapide de bandes (notamment rétro-réfléchissantes), de lettrages, de grands adhésifs, en particulier lorsque leur état ne permet pas l'utilisation de l'air chaud. Parfait aussi pour l'élimination de traces de colles ou double-faces. Filaires ou sur batterie, les machines sont d'une utilisation très simple, avec une vitesse de rotation parfaitement adaptées aux gommages proposés (3500 tours/min pour Electric, 1250 tours/minute pour Ultimate), et leur qualité de fabrication (Allemagne) garantit une durée de vie à toute épreuve.

## GOMME VINYL ZAPPER STANDARD (30MM)

Réf. NE295

Unité	35,00 €
5 ex. et +	31,50 €



## GOMME VINYL ZAPPER ÉTROITE (15MM)

Réf. NE296

Unité	35,00 €
-------	---------



## MBX ULTIMATE CORDLESS SUR BATTERIE 18V (STANDARD CAS)



Réf. NE294

Machine + adapt. + 1 gomme + batterie LiHD 18V 5,5Ah + chargeur rapide	1129,00 €
--	-----------

Réf. NE293

Machine nue seule avec adaptateur	707,00 €
-----------------------------------	----------

## GOMME VINYL ZAPPER ULTIMATE

Gomme silicone exclusivement dédiées au MBX Ultimate, durée de vie 8x plus longue que Vinyl zapper standard.



Réf. NE297

Unité	80,00 €
-------	---------

# NETTOYAGE DES VITRES



## SUPPORT DE MOUILLEUR À VITRES 35 CM

Réf. NE19

Unité	4,90 €
-------	--------



## REVÊTEMENT DE MOUILLEUR À VITRES 35 CM

Réf. LA21

Unité	11,35 €
-------	---------



## RACLETTES À VITRES SÉRIE S

Réf. NE16

Poignée seule	16,20 €
Complète 25 cm	23,25 €
Complète 30 cm	24,00 €
Poignée 35 cm	25,40 €



## RACLETTE PLANE DUNLOP

Réf. RA260

Unité	4,50 €
-------	--------



## PERCHE TÉLÉSCOPIQUE OPTILOC 2 ÉLÉMENTS

Réf. P111

125 cm	28,70 €
250 cm	39,20 €
400 cm	72,80 €



## BARETTE DE RECHANGE POUR RACLETTE S

Réf. LA11

25 cm	7,65 €
30 cm	8,50 €
35 cm	9,95 €



## SEAU PLIABLE 9L

Réf. NE105

Unité	5,00 €
-------	--------



## SEAU 12L POUR NETTOYAGE DES VITRES

Réf. NE10

Unité	17,90 €
-------	---------



## KIT BASIQUE POUR NETTOYAGE DE VITRES

Comprend le seau de 12L avec sa poignée robuste (possible à garder en position haute), une raclette de mouillage de 35cm avec son revêtement et une raclette à vitre complète de 35cm.



Réf. NE15

Set complet	59,30 €
-------------	---------

## FILM DE PROTECTION DÉROULABLE AVEC BANDE ADHÉSIVE

Pour laisser vos chantiers secs et propres!... Déplié, il mesure 55cm de haut et 20m de long. Equipé d'une bande autocollante pour le fixer sur pareclozes, garnitures de portières, tableau de bord, sa capacité électrostatique le plaque contre les éléments que vous voulez protéger.



Réf. T160

Rouleau 55 cm x 20 m	4,30 €
----------------------	--------

## SOAK ROPE - CORDON ABSORBANT DE 3M

Pour vos travaux de teinte de vitrages ou de detailing. Ils évitent que l'eau ne s'infilte dans la portière ou derrière le tableau de bord. Très absorbants grâce à leur microfibrilles tressées, ils s'essorent et se séchent facilement.



Réf. T165

Fin bleu	23,00 €
Épais rouge	28,00 €
Pack bleu + rouge	42,00 €



# ÉPONGES ET GRATTAGE DOUX



## EPONGE DOUCE EN MOUSSE

Réf. T111M

Unité | 1,90 €



## EPONGE DOUCE AVEC GRATTOIR DOUX SCOTCHBRITE

Réf. T111B

Unité | 3,10 €



## EPONGE «MAGIQUE» DESINCROUSTANTE

Réf. T116

Unité | 1,00 €

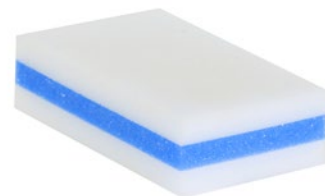

## SPATULE LONGUE DE GRATTAGE SCRUBBER

Le SCRUBBER est une spatule longue et très rigide munie d'un grattoir à son extrémité pour le nettoyage en profondeur des zones les moins accessibles, notamment pour les lunettes arrières de véhicules. Le grattoir, maintenu sur une base «scratch», est amovible et remplaçable par un Scotchbrite Scrub Pad (un tampon permet de faire plusieurs grattoirs).



Réf. T155

Unité | 21,40 €

## CHIFFONS DE GRATTAGE EN CUIVRE (X3)

Ces petits chiffons tissés avec des fils de cuivre permettent de gratter en douceur des zones très encrassées. Le cuivre étant un métal mou, il ne rayera pas les surfaces métalliques ou en verre. Très utile notamment pour la préparation avant collage des trames en relief que l'on trouve fréquemment sur le contour des pare-brises ou lunettes arrières.



Réf. T155

Sachet 3 chiffons | 4,50 €

## TAMPON DE GRATTAGE FIN SCOTCHBRITE SCRUB PAD

Réf. T115

Unité | 5,50 €



## GANT DE LAVAGE À 2 FACES

1 face en microfibres, 1 face en microchenilles, pour nettoyer ou lustrer.

Réf. T118

Unité | 3,50 €



## LINGETTES NETTOYANTES SWIPEX

Réf. T101

Boite 50 lingettes | 8,50 €

## RACLETTE POUR JOINTS EN CAOUTCHOUC

Sa texture lui permet de frotter, racler et nettoyer facilement les joints ou pareclozes en caoutchouc encrassés.

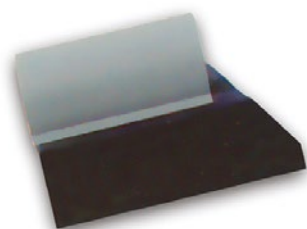

Réf. T150

Unité | 8,10 €

## CLAY BAR - GOMME DE NETTOYAGE (200G)

La barre d'argile CLAY BAR permet de nettoyer et décontaminer les peintures de carrosseries. Malaxer la gomme et l'aplatir, asperger gomme et carrosserie avec un shampooing (désincrustation douce) ou avec de l'eau (désincrustation plus agressive) et frotter doucement avec un mouvement circulaire les zones à nettoyer. De catégorie A+++ (le top!) la CLAY BAR permet d'éliminer avec douceur les traces de goudrons, résines, poussières de freins, suies, résidus de pollution atmosphérique, même très incrustés dans la peinture. Rincer à l'eau claire après usage. CLAY BAR est livrée dans une boîte plastique pour son rangement après usage.

Réf. NE40

Unité | 18,70 €



# NETTOYANTS - DÉGRAISSANTS



## TESTEUR DE NANO-PROTECTION OU TENSION-ACTIFS (FLACON 10 ML)

Réf. ND00

Flacon 10 ML | 34,00 €



## LES TESTS DE TENSION DE SURFACE

La tension de surface (ou tension superficielle, énergie de surface) est une donnée essentielle pour une bonne tenue de vos adhésifs sur leur support. Plus cette tension de surface est importante, meilleur sera le collage. Si vous avez un doute, écrivez sur la surface à adhérer avec ce testeur... si l'encre est discontinue ou qu'elle perle, la surface est impropre au collage. Re-nettoyez (Isopropanol, Degreaser, NanoEx...). Re-testez, si le trait est régulier la surface est correcte !

## TESTEUR DE NANO-PROTECTION OU TENSION-ACTIFS (STYLO FEUTRE)

Réf. ND01

Unité | 18,50 €



## SAVON UNGER LIQUIDE CONCENTRÉ

Produit de nettoyage très économique et écologique. 1L de savon suffit pour préparer 100L de solution très efficace pour les nettoyages à grande eau de vitrages, véhicules, enseignes, etc...

Réf. ND12

Flacon 1 l | 8,60 €



## NETTOYANT DÉGRAISSANT GLASS CLEANER POUR VITRAGES

Formulé pour un nettoyage et un dégraissage optimum des vitres avant pose d'un film tintant, solaire, dépoli ou de sécurité. Son odeur est agréable, il est non irritant, non corrosif, et respectueux de l'environnement. Pulvérisez le, si nécessaire frottez et grattez les aspérités en surface, puis essuyez avec un chiffon propre. Il sèche rapidement, ne laisse aucune trace et ne salit pas les éléments périphériques.

Réf. ND14

Flacon 1 l | 8,00 €  
Bidon 5 l | 29,50 €

## NETTOYANT DÉGRAISSANT SURFACE CLEANER TOUTES SURFACES

Conçu spécifiquement pour le monde de la signalétique, SURFACE CLEANER II est rapide et efficace et en plus sa bio-dégradabilité a été améliorée. C'est LE nettoyant polyvalent indispensable dans tout atelier. Pulvérisez simplement... il décolle saletés et graisses. Essuyez avec une ouate ou un chiffon... c'est fait. L'évaporation est rapide, le résultat impeccable sans traces ni voiles. SURFACE CLEANER est un produit alcalin... choisissez donc un pulvérisateur adapté.

Réf. ND10

Flacon 1 l | 11,05 €  
Bidon 5 l | 44,40 €



# DÉGRAISSANTS DESTRUCTEURS DE COLLE



## CLEANER & DEGREASER AÉROSOL 400ML

Toujours dispo dans votre boîte à outils, il permet de préparer les surfaces avant collages ; nettoie et élimine graisses, goudrons, cires sur tout support et sèche rapidement.

Réf. ND03

Aérosol 400 ml | 4,50 €



## DIRT OFF - NETTOYANT AVANT POSE DE FILMS AUTO

Concentré (mettre 4 doses pour 1L d'eau), très légèrement acide, il nettoie parfaitement vos vitres de véhicules avant pose de films auto. Il élimine les graisses, huiles et impuretés, y compris dans les reliefs de périphérie des lunettes arrières contribuant à améliorer l'adhésion de vos films auto.

Réf. ND16

Flacon | 30,20 €



## DÉGRAISSANT ANTI-CIRES ET SILICONES T800 DEGREASER

Réf. ND15

Flacon 1 l | 12,70 €  
Bidon 5 l | 52,65 €



## T900- DESTRUCTEUR EXTRÊME POUR CIRES ET SILICONES

Réf. ND24

Flacon 1 l | 19,10 €



## NANO EX - DESTRUCTEUR DE NANO-REVÊTEMENTS

Réf. ND23

Flacon 250 ml | 9,50 €



## RIGHT OFF - DISSOLVANT DE COLLES

RIGHT OFF détruit rapidement et facilement les anciennes colles souvent présentes après désadhésivage. Pulvérisez simplement RIGHT OFF sur les traces de colle à éliminer. Laissez agir 10 à 15 secondes puis raclez le support avec un grattoir à lame plastique. La colle, agglomérée, se ramasse facilement. En général, une passe suffit mais on renouvelera l'opération s'il reste de la colle. Si vous ré-adhésivez après le nettoyage, bien passer le support à l'eau pour éliminer toute trace de RIGHT-OFF. Le produit est respectueux de l'environnement mais requiert l'utilisation de gants. Pour sa pulvérisation on privilégiera le IK HC.

Réf. ND30

Flacon 1 l | 20,10 €  
Bidon 5 l | 73,60 €



# DISSOLVANTS DECOLLEURS DE VINYL



## SPRAY-N-GONE - DISSOLVANT DE COLLES SPÉCIAL FILMS DE VITRAGE

Lorsqu'on retire un film de vitrage, il arrive fréquemment que l'adhésif du film reste collé à la vitre. Pulvérisez SPRAY-N-GONE ou appliquez le avec un chiffon, laissez agir 5 secondes et grattez pour récupérer la colle, puis re-nettoyez avec un chiffon doux pour obtenir une surface parfaitement nette. SPRAY-N-GONE est bio-dégradable et non agressif sur toute surface.

Réf. ND34

Flacon 1 l | 15,60 €



## ADHESIVE REMOVER AÉROSOL 400ML

Le dissolvant de colles qu'on a toujours dans sa boîte à outils - Efficace sur les traces de colles après dés-adhésivage, mais aussi pour nettoyer les outils après utilisation de colles ou mastic-colles et pour éliminer les traces de colles de contact durcies.



Réf. ND32

Aérosol 400 ml | 4,80 €

## REMOVER - DÉCOLLEUR DE VINYL

### Finie la galère pour retirer des vieux adhésifs !

REMOVER traverse les films coulés, polymères ou monomères et en dissout la colle, permettant leur enlèvement sans effort et sans abimer le support. Applicable sur tout support métallique, dibond, verre et sur les carrosseries de véhicules (il est conseillé de tester la résistance de la surface préalablement).

Ne pas utiliser sur PVC, PMMA, bâche toile ou tissu. Pour se débarrasser de films réfléchissants de vitrages, on utilisera TINT OFF. A appliquer au pinceau exclusivement, grassement, et de préférence par petites surfaces (le produit séchant rapidement, il faut décoller l'adhésif tant que le produit est encore actif, avant son séchage). Ne pas utiliser par température très basse (<5°C). Produit corrosif nécessitant l'usage de gants.

Réf. ND40

Bidon 5 l | 89,80 €

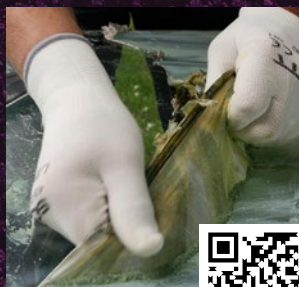

Scannez pour  
voir la vidéo



## TINT OFF - DÉCOLLEUR DE FILMS DE VITRAGES

TINT OFF facilite la dépose des films de vitrages (réfléchissants, anti UV, de protection...). Pulvérisez TINT OFF sur le film à enlever, recouvrez avec un vieil adhésif pour «emprisonner» le produit, laissez agir 10 à 15 minutes, puis enlevez le vieil adhésif... votre film de vitrage se décollera sans souci par tirage ou en vous aidant d'un grattoir large si le film est craquelé et morcellé. Nettoyez les éventuelles traces de colle avec Tint-Off ou avec Spray-N-Gone. Un flacon permet de traiter 8/10m2 - produit peu agressif, utilisable en intérieur.



Réf. ND41

Flacon 0,95 l | 17,25 €

## ISOPROPANOL ALCOOL ISOPROPYLIQUE À 99,9%

Excellent solvant des cires, huiles, résines, et goudrons, mais surtout super agent de dégraissage et de déshydratation avec une grande rapidité d'évaporation. Il n'a pas son pareil dans la préparation des vitrages et autres surfaces et son utilisation après nettoyage permet d'améliorer considérablement la tension de surface des supports à adhérer. A utiliser dans des endroits ventilés (très volatile, inflammable, irritant pour les yeux). Pour sa pulvérisation, on utilisera un pulvérisateur Kwazar Venus ou Mercury «alcalin».

Réf. ND21

Flacon 1 l	9,90 €
Bidon 5 l	47,00 €
Bidon 10 l	86,00 €



# NETTOYAGE IMPRIMANTES



## GANTS LATEX NON POWDRÉS

Indispensables à chaque utilisation d'un liquide dégraissant ou dissolvant pour protéger efficacement vos mains. En latex naturel de haute qualité, ils sont exempts de poudre qui pourrait polluer vos espaces de travail. Faciles à enfiler, ambidextres et souples ils sont très confortables. Entièrement texturés, ils assurent une excellente dextérité et une sensibilité tactile élevée. Ils procurent une excellente résistance à la perforation et aux produits chimiques.



Réf. EP30

Taille S - Boîte de 100	5,95 €
Taille M - Boîte de 100	5,95 €
Taille L - Boîte de 100	5,95 €
Taille XL - Boîte de 100	5,95 €

## DEMI MASQUE À GALETTE

Conçu pour une excellente protection contre les gaz, vapeurs et particules. Confortable, léger, en caoutchouc thermoplastique et hypoallergénique. Muni de 2 connecteurs latéraux pour faciliter l'insertion des filtres et d'une valve expiratoire pour permettre à l'air expiré de s'échapper plus facilement. Livré avec 2 galettes.



Réf. EP62

Demi-masque complet	22,00 €
Lot 2 galettes	13,30 €

## ALCOOL ISOPROPYLIQUE 70% IPA 70

Excellent solvant des encres et idéal pour le nettoyage des capteurs, connecteurs optiques et buses d'impression. Son format «spray» rend son usage facile et économique.



Réf. ND80

Vaporisateur 250 ml	7,80 €
---------------------	--------

## CARRÉ DE TISSU POLYESTER 15X15 (SACHET DE 100)

Petits carrés d'essuyage en polyester très doux, absolument non pelucheux et très respectueux des pièces les plus délicates.



Réf. T140

Sachet de 100	9,20 €
---------------	--------

## BÂTONNETS DE NETTOYAGE (SACHET DE 50)

Réf. T1131

Sachet	9,50 €
--------	--------



## BÂTONNETS DE NETTOYAGE LONGS (SACHET DE 100)

Réf. T1132

Sachet	12,90 €
--------	---------



## COTONS-TIGE (SACHET DE 25)

Réf. T112

Sachet	1,30 €
--------	--------



# OUATES D'ESSUYAGE



## ESSUYAGE 2 PLIS ÉCONOMIQUE CHAMOIS

Fabriqué en France. Ouate de cellulose, 2 plis collés. 1000 feuilles de 25x27cm. Surface totale 59m<sup>2</sup>. Mandrin déchirable pour déroulage par l'intérieur.

Réf. T130

Unité	7,50 €
4 unités ou +	6,67 €



## BOBINE D'ESSUYAGE DOUCE

Fabriqué en France. Ouate de cellulose, 2 plis collés. 1000 feuilles de 19x30cm. Surface totale 58m<sup>2</sup>. Mandrin déchirable pour déroulage par l'intérieur.

Réf. T131

Unité	16,50 €
4 unités ou +	15,00 €



## BLEU - BOBINE D'ESSUYAGE ÉPAISSE

Fabriqué en France. Ouate de cellulose 3 plis collés. 1000 feuilles de 30x30cm. Surface totale 91m<sup>2</sup>. Très absorbant.

Réf. T132

Unité	27,60 €
4 unités ou +	23,92 €



## BLEU MAX - BOBINE D'ESSUYAGE EXTRA

Ouate de cellulose 3 plis collés. 500 feuilles de 37x40cm. Surface totale 74m<sup>2</sup>. Grandes feuilles très absorbantes, ne se désagrègent pas au mouillage.

Réf. T133

Unité	35,00 €
4 unités ou +	32,00 €



## DISTRIBUTEUR AU SOL POUR PAPIER ABSORBANT

Réf. PM09

Unité	36,30 €
-------	---------



## DISTRIBUTEUR MURAL POUR PAPIER ABSORBANT

Réf. PM08

Unité	33,90 €
-------	---------



## DISTRIBUTEUR MURAL POUR PAPIER ABSORBANT

Réf. PM10

Unité	77,40 €
-------	---------



# TISSUS D'ESSUYAGE - MICROFIBRES



## ULTRACLEAN TISSU MICROFIBRÉ NON PELUCHEUX

Très absorbant et très doux. 100 feuilles de 22x22 (4,84m<sup>2</sup>). Idéal en gainage d'une spatule fine pour absorber les salissures dans des recoins.



Réf. T105

Paquet de 100	24,90 €
---------------	---------

## SK PRINT - ESSUYAGE NON TISSÉ SPÉCIAL ENCRE

Fabriqué en France. Hyper absorbant, inerte aux solvants, idéal pour absorption des encres. 50 feuilles de 32x35 (5,6m<sup>2</sup>). Ré-utilisable plusieurs fois après séchage.



Réf. T136

Paquet de 100	9,90 €
4 paquets et +	8,60 €

## CHIFFON MICROFIBRES ECO 40X40

Un bon chiffon microfibrés (70% polyester, 30% polyamide) d'épaisseur 300g/m<sup>2</sup>, que vous pourrez relaver 200 fois. Parfait pour emprisonner la poussière lorsqu'il est utilisé à sec ou essuyer parfaitement après lavage grâce à son fort pouvoir d'absorption.



Réf. T106

Unité	2,00 €
10 unités et +	1,70 €

## POLISH - TISSU NON TISSÉ POUR LUSTRAGE (50 FEUILLES)

Fabriqué en France. Non pelucheux ultra doux. Idéal pour nettoyage des surfaces fragiles et pour le lustrage. 50 feuilles de 35x35 (6,12m<sup>2</sup>).



Réf. T137

Sachet	4,60 €
10 sachets et +	4,00 €



## MICROFIBRES ULTRA LARGE

Dimension 180x75cm ! Idéal pour la protection des tableaux de bords, plages arrière, portières, bas de vitrines lors de pose de films de vitrage ou nettoyages à l'eau.

Réf. T1099

Unité	29,50 €
-------	---------

## MICROFIBRES POLISH ULTRA ÉPAIS 40X40

1100g/m<sup>2</sup> ! Dimension 40x40. Idéal pour le séchage en douceur.



Réf. T109

Unité	6,70 €
-------	--------

## MICROFIBRES ULTRA LARGE

Épaisseur 400g/m<sup>2</sup>, relavable 500 fois. Très absorbant. Angles renforcés avec poche pour utilisation sur perche ou raclette à vitres.



Réf. T107

Unité	6,90 €
-------	--------

## TAPIS MICROFIBRES GRAND FORMAT

Dimension 90x60. 1 face séchage / 1 face lustrage. Idéal en tapis pour poser vos outils sur une surface fragile.



Réf. T108

Unité	7,80 €
-------	--------

# ÉLIMINATION DES POUSSIÈRES



## L'ENNEMI... C'EST LA POUSSIÈRE !

Dans toute salle d'impression, dans vos ateliers de lamination, contrecollage, encapsulage, sur vos chantiers de pose de vinyls, l'ennemi c'est elle... ce copeau, ce résidu de coupe, cette poussière, invisible à l'oeil nu mais qui va générer l'imperfection sur votre décor. Après la pose il est trop tard... il faut intervenir juste avant pour éviter l'accident.

**Heureusement, les solutions ne manquent pas !**

### TISSUS DE NETTOYAGE ANTI-POUSSIÈRES LOW TACK

Rouleau de 60 feuilles de 22x58 (7,6m<sup>2</sup>).



Réf. TI04

Unité	17,20 €
-------	---------

### YELLOW DUSTY - TISSU IMPRÉGNÉ ANTI-POUSSIÈRES

Paquet de 25 feuilles de 43x36 (3,9m<sup>2</sup>) antistatiques.



Réf. TI02

Paquet 20 tissus	18,90 €
------------------	---------

### YELLOW DUSTY - TISSU IMPRÉGNÉ ANTI-POUSSIÈRES

Paquet de 10 feuilles antistatiques.



Réf. TI03

Paquet 10 tissus	9,30 €
------------------	--------

### ROULEAU NETTOYEUR STICKY ROLL 1 - MANCHE ABS

Réf. NE31

15 cm	89,00 €
30 cm	107,00 €



### ROULEAU NETTOYEUR STICKY ROLL 2 - MANCHE ALU

Réf. NE32

15 cm	99,00 €
30 cm	118,00 €



Qu'ils aient un manche en ABS ou en Aluminium, en largeur 15cm ou 30cm, ces rouleaux fonctionnent sur le même principe.

Le rouleau est constitué d'un silicone souple et collant ; En le roulant sur la surface à préparer, il capte toutes les particules quelles que soient leur taille et leur nature. Après son passage, le support est débarrassé de toute impureté.

Pour réutiliser le rouleau, on le débarrassera de tout ce qu'il a capté en le roulant sur une surface plus collante encore (tape ou feuille collante) sur laquelle il transférera toutes les impuretés qu'il avait captées.



Scannez pour voir la vidéo

Certains nettoient leur STICKY ROLL en le roulant sur une feuille de tape. C'est la manière économique, mais pas très pratique quand ce tape se chiffonne ou qu'il s'avère, souvent, pas assez collant pour un bon nettoyage.

Les feuilles collantes sont parfaitement adaptées à cette fonction... suffisamment larges pour les rouleaux de 30cm, bien collantes pour être efficaces, en carnet de 50 feuilles facile à ranger et adaptables sur un support bois de Yellotools pour les maintenir solidement.

### FEUILLES COLLANTES (BLOC 50 FEUILLES)

Réf. TI21

Unité	29,00 €
-------	---------



### SUPPORT BOIS POUR FEUILLES COLLANTES

Réf. PM11

Unité	44,00 €
-------	---------

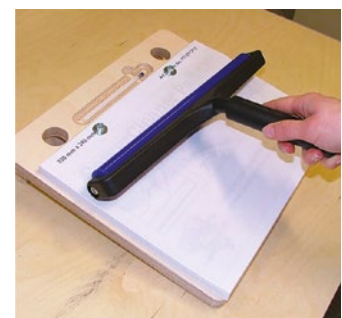



# ÉLIMINATION DE L'ÉLECTRICITÉ STATIQUE



## MICROFIBRES ULTRA LARGE

Modèle économique avec longs poils en fibre de carbone semi souples conducteurs, avec manche lui aussi conducteur, pour éliminer l'électricité statique de supports peu fragiles.



Réf. NE35

Larg. 12,5 cm	6,00 €
Larg. 22 cm	12,20 €

L'électricité statique est le meilleur ami de la poussière. Elle peut apparaître lors de leur manipulation sur les supports plastiques PVC, PMMA, Akilux mais aussi sur les films vinyles. Ces matériaux sont chargés positivement et négativement de façon aléatoire et donc attirent toutes les poussières ambiantes qui sont elles-mêmes chargées. Il devient donc difficile de chasser les poussières qui sont attirées comme des aimants sur les supports. Un simple soufle d'air ou passer une brosse sur la surface n'est malheureusement pas suffisant tant que la charge électro-statique est présente. La solution c'est de «décharger» les supports de leur électricité statique grâce à des matériaux conducteurs qui vont la transmettre au sol (mise à la terre) par l'intermédiaire de votre corps !

KINETRONICS CORPORATION, fondée en 1973 aux USA, a d'abord développé des solutions antistatiques pour la photo et le cinéma. Leurs produits, de haute qualité, trouvent naturellement leur place dans le monde de l'impression numérique, de la signalétique et de l'enseigne lorsque la perfection est requise !

## PANTHER - CHIFFON ANTISTATIQUE

Excellent pour le nettoyage humide antistatique des surfaces sensibles. La capture des impuretés est amplifiée par les milliers de minuscules «poches» dans le tissu et l'effet antistatique est garanti par les composants conductibles du tissu (fibres polyester conductrices tissées), dont l'efficacité reste constante durant l'utilisation. Il permet en toute sécurité d'éviter une nouvelle charge électrostatique.



Réf. TI45

Unité	6,50 €
-------	--------

## BROSSE ANTISTATIQUE DOUCE POUR IMPRESSIONS

Composées d'un mélange de fibres naturelles et de fibres synthétiques enchassées dans une poignée conductrice, ces brosses d'une très grande douceur sont parfaites pour nettoyer les films imprimés avant leur lamination. En cas d'encrassement, elles peuvent être lavées avec un shampoing doux.



Réf. NE36

Larg. 14 cm	64,00 €
Larg. 14 cm avec fil mise à la terre	86,00 €
Larg. 28 cm	160,00 €

## ET POUR ÉVITER DE GÉNÉRER DE L'ÉLECTRICITÉ STATIQUE DANS VOTRE ATELIER...

### TAPIS DE DÉCOUPE ASPECT GIVRÉ ANTISTATIQUE

Protection de table en PVC d'épaisseur 5mm, découpé à vos mesures.

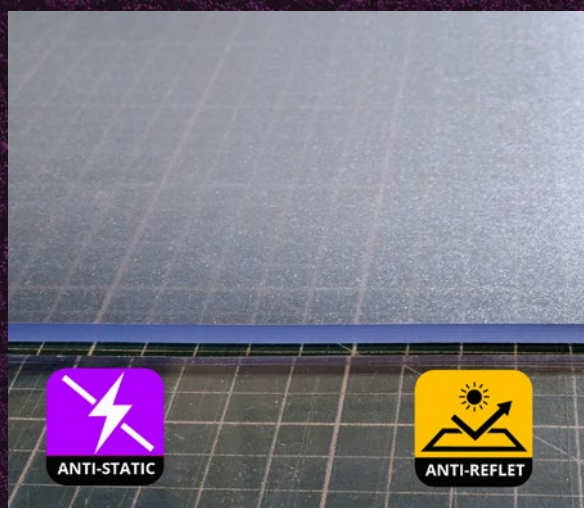

Réf. TC03

A partir de	116,00 €
-------------	----------

### FLUIDE ANTISTATIQUE

Particulièrement adapté aux plaques en plexiglass pendant leur manipulation.

Réf. ND60

Flacon 100 ml	15,00 €
Flacon 250 ml	22,00 €



# PULVÉRISATEURS



## PULVÉRISATEUR MANUEL MERCURY PRO

Pulvérisation continue (en pression et relâchement de gachette) - Pulvérisation tête en bas (sauf Bleu Marine) - Joint Viton résistant aux acides ou EPDM pour les alcalins (bleu marine).



	Réf. NEO0	
	0,5 l	1 l
Bleu Marine	9,90 €	11,20 €
Bleu	9,90 €	11,20 €
Jaune	9,90 €	11,20 €
Rouge	9,90 €	11,20 €
Vert	9,90 €	11,20 €
Bleu + Jaune + Rouge + Vert	34,50 €	38,30 €

## KWAZAR ET IK

Avec Kwazar et IK, nous avons fait le choix de fabricants spécialisés, européens et respectueux d'un haut niveau de qualité.

Kwazar est une société polonaise fondée en 1989 et qui fabrique en interne la totalité de ses produits.

IK est la marque du groupe Goizper, fondée en 1959 dans le cadre du plus grand mouvement coopératif industriel européen, né au Pays Basque Espagnol.

Les deux entreprises connaissent une croissance importante à travers une implantation mondiale.

## PULVÉRISATEUR BASIQUE À COMPOSER

Pulvérisation continue (en pression et relâchement). Flacon neutre de 0,6 ou 1L. Tête Canyon de grande qualité dispo en 5 couleurs. Le plus économique!



Réf. U-101	
Flacon seul 0,6 l	1,20 €
Flacon seul 1 l	1,60 €
Tête rouge	2,40 €
Tête bleue	2,40 €
Tête verte	2,40 €
Tête jaune	2,40 €
Tête blanche	2,40 €

## PULVÉRISATEUR MANUEL MULTI TR MINI 360 - 0,6 L

Pulvérisation tête en bas. Accepte quasiment tous les liquides. Personnalisable par carte couleur.



Réf. NE50	
Unité	10,90 €

## PULVÉRISATEUR MANUEL MULTI TR 1 - 1 L

Accepte quasiment tous les liquides. Personnalisable par carte couleur



Réf. NE51	
Unité	9,90 €

## CARTES D'IDENTIFICATION POUR IK MULTI

Réf. NE71

Pack 4 cartes réversibles	4,00 €
---------------------------	--------



## PULVÉRISATEUR VENUS À PRESSION PRÉALABLE 1,5L

Buse orientable et réglable. Soupape de dépressurisation tarée à 2,6bars.



Réf. NE02	
Bleu (Standard)	22,20 €
Marine (Alcalin)	28,20 €
Rouge (Acide)	25,90 €
Noir (Solvant)	25,90 €

## ACCESSOIRES SAV OU ENTRETIEN POUR VENUS

Réf. NE02K



Kit buses	
Bleu	7,20 €
Marine	5,30 €
Rouge	7,90 €
Noir	9,90 €
Kit joints + lubrifiants	
Bleu	9,90 €
Marine	9,90 €
Rouge	10,30 €
Noir	9,90 €

# PULVÉRISATEURS



## PULVÉRISATEUR ALK À PRESSION PRÉALABLE 1,5L

Pour alcalins (Surface Cleaner), alcools, cétones et produits agressifs (anti-graffitis...). Soupape de dépressurisation tarée à 2,5bars. 2 embouts (conique + éventail).

Réf. NE57

Unité | 21,00 €



## PULVÉRISATEUR HC À PRESSION PRÉALABLE 1,5L

Pour solvants et produits dérivés du pétrole. Soupape de dépressurisation tarée à 2,5bars.

Réf. NE56

Unité | 21,00 €



## PULVÉRISATEUR MULTI À PRESSION PRÉALABLE 1,5L

Pour produits neutres ou acides. Soupape de dépressurisation tarée à 2,5bars. 2 embouts (conique + éventail).

Réf. NE55

Unité | 21,00 €



## PULVÉRISATEUR À PRESSION PRÉALABLE

Pour une large gamme de liquides même très agressifs (Right Off, Isopropanol...).

Réf. NE01

Unité | 29,50 €



## PULVÉRISATEUR ORION À PRESSION PRÉALABLE 6L

Réf. NE03

Bleu (Standard)	62,10 €
Marine (Alcalin)	62,10 €



## PULVÉRISATEUR ORION À PRESSION PRÉALABLE 12L

Réf. NE04

Unité | 85,00 €



## PULVÉRISATEUR BASIQUE 72L

Réf. NE03S

Unité | 46,50 €



## ACCESSOIRES SAV OU ENTRETIEN ORION

Réf. NE03K



### ORION BLEU

Buse	6,25 €
Joint	10,70 €
Pompe	17,00 €
Poignée	26,00 €
Lance	15,70 €

### ORION BLEU MARINE

Buse	6,25 €
Joint	10,70 €
Pompe	17,00 €
Poignée	26,00 €
Lance	15,70 €

## ORION

ORION, le premier et toujours le produit phare de Kwazar. Ils sont tous livrés avec une lance de 50cm avec indicateur de pression, 3 buses de débits différents, et ils supportent une pression de 3,4bars maxi !

## PULVÉRISATEUR 12L ÉLECTRIQUE AUTONOME

Réf. NE09

Unité | 130,00 €



# MOUSSEURS ET PULVÉRISATEURS HAUTE PRESSION



## MOUSSEUR EASYPUMP FOAMER 1,5L

Réf. NE06

Unité | 42,00 €



## MOUSSEUR FOAM PRO2+

Contenance utile : 1,25L. Avec 3 buses pour 3 types de mousse. Equipé d'un connecteur d'air comprimé pour chargement par compresseur. Soupape à 3bars.

Réf. NE60

Unité | 39,00 €



## MOUSSEUR VENUS FOAMER 2L

Réf. NE05

Unité | 36,90 €



## MOUSSEUR FOAM PRO12

Contenance utile : 6L. Lance avec tuyau de 1,3m. Avec 3 buses pour 3 types de mousse. Equipé d'un connecteur d'air comprimé pour chargement par compresseur. Soupape à 3,5bars.



Réf. NE62

Unité | 139,00 €



## TUYAU DE 10M POUR FOAMP PRO12

Réf. NE70

Unité | 29,00 €



## MOUSSEUR 1,8L AUTONOME SUR BATTERIE

Réf. NE07

Unité | 67,00 €



## WRAPPER TANK PULVÉRISATEUR HAUTE PRESSION

Avec son réservoir pressurisé en inox de grande capacité (de 9,5L ou de 19L) ce pulvérisateur est l'ami de ceux qui souhaitent disposer en continu d'un spray puissant, fin et homogène. Pressurisé à 4 bars avec un compresseur, il offrira une autonomie record. Son flexible spiralé de 6 ou 9 mètres lui confère un grand rayon d'action sans que le tuyau ne se coince sous une roue ou autre obstacle. Ses atouts: un grand orifice de remplissage, un bouchon facile à sceller, une connexion standard au compresseur, une base et des poignées caoutchouc pour une manipulation facile, un réglage de buse du spray brumisateur au jet long.

Réf. NE085

Tank 9,5 l + pistolet sur tuyau 6 m | 280,00 €

Tank 19 l + pistolet sur tuyau 9 m | 340,00 €

Pistolet + tuyau 9 m | 45,00 €



## STORM TANK PULVÉRISATEUR HAUTE PRESSION OXY TOOLS

Matériel de qualité (OXY TOOLS) disponible en version STANDARD 9L ou en version TWIN 18L.

Le TWIN permet le travail à 2 utilisateurs, chacun avec sa lance pour un gain de temps appréciable sur chantier.

Les 2 versions sont livrées avec 1 tuyau de 5 m, 1 lance et 1 buse conique réglable.

Réf. NE08

Storm Tank 9 l	419,00 €
Storm Tank Twin 18 l	527,00 €
Tuyau 5 m	59,00 €
Tuyau 10 m	95,00 €
Pistolet supplémentaire	69,00 €
Buse à jet plat	9,00 €
Buse à jet conique	18,00 €





# APPLICATION DES ADHÉSIFS

**PINCES BRUCELLES ET CROCHETS D'ÉCHENILLAGE**  
**MACHINE À ÉCHENILLER**  
**LA POSE DE TAPE**  
**FLUIDES D'AIDE À LA POSE**  
**RACLETTES ÉCO**  
**RACLETTES YELLOTOOLS**  
**RACLETTES AVEC FEUTRINE**  
**FEUTRINES MINCES**  
**FEUTRINES ÉPAISSES**  
**LES FEUTRES**  
**GANTS DE COVERING**  
**RACLETTES SPÉCIALES**  
**RACLETTES FINES**  
**LES STICKS**  
**RACLETTES SPÉCIALES COVERING / VITRAGES AUTO**  
**RACLETTES SPÉCIALES PPF**  
**RACLETTES POUR FILMS DE VITRAGES / POSES HUMIDES**  
**ROULEAUX**  
**PISTOLETS À AIR CHAUD**  
**ACCESSOIRES POUR PISTOLETS À AIR CHAUD**  
**PISTOLETS À GAZ / INFRA-ROUGES**  
**OUTILS DIVERS POUR COVERING**  
**LAMINATION LIQUIDE ET DÉBULLAGE**  
**FINITION DES BORDS ET CHANTS**  
**ENTRETIEN**

# PINCES BRUCELLES ET CROCHETS D'ÉCHENILLAGE



## PINCE BRUCELLE DROITE

Réf. EC01

Unité | 4,50 €



## PINCE BRUCELLE AVEC POINTE 45°

Réf. EC02

Unité | 4,50 €



## PINCE BRUCELLE EXCEL DROITE ROUGE

Réf. EC03

Unité | 6,80 €



## PINCE BRUCELLE EXCEL COURBE ROUGE

Réf. EC04

Unité | 7,00 €



## ECHENILLEUR ÉCONOMIQUE

Réf. EC10

Unité | 2,40 €



## ECHENILLEUR VIVID

Réf. EC11

Unité | 9,90 €



## ECHENILLEUR EXCEL GRIP ON BLEU

Réf. EC12

Unité | 8,90 €



## ECHENILLEUR EXCEL GRIP ON ROUGE

Réf. EC13

Unité | 11,30 €



## ECHENILLEUR EXCEL K1 +4 POINTES

Réf. EC14

Unité | 9,00 €



## ECHENILLEUR SPÉCIAL FLEX OU VINYL SOUPLES

Réf. EC15

Unité | 13,90 €



## SCALPEL ÉCHENILLEUR DÉBULLEUR

Réf. CU331

Unité | 17,60 €



## CROCHET POUR ÉCHENILLEURS EXCEL (PACK DE 2)

Réf. LC91

Unité | 9,00 €



## POINTE DROITE POUR ÉCHENILLEURS EXCEL (PACK DE 2)

Réf. LC90

Unité | 5,40 €



## POUDRE MARQUAGE AVANT ÉCHENILLAGE

Réf. MA41

Unité | 33,00 €



Gagnez du temps et ménagez vos yeux ! La poudre organique du poudreur met en évidence l'échenillage à effectuer, lorsque la coupe de vos préas est peu visible, notamment sur vinyl blanc et elle disparaît comme par magie à l'échenillage. Le pad de poudre est évidemment remplaçable.

## POUDRE REPÉRAGE DE COUPE AVANT ÉCHENILLAGE

Réf. MA42

Unité | 7,00 €



## CROCHET POUR ÉCHENILLEURS SPÉCIAL FLEX

Réf. LC92

Unité | 9,20 €



# MACHINES À ÉCHENILLER



## La révolution.... GAGNEZ jusqu'à 70 % de TEMPS

# VR15



Scannez pour voir la vidéo

### MACHINE À ÉCHENILLER - VR15

Le VR15 est une machine à écheniller très simple à utiliser, sans électronique et sans entretien qui va vous faire gagner un temps incroyable dans vos opérations d'échenillage. Elle est efficace pour tout type de préaligné ou lettrages découpés au plotter, pour les impressions, même laminées, découpées en "print&cut" et quelque soit le liner. Engagez votre laize à écheniller dans la machine, attachez le bord du vinyl à retirer sur l'enrouleur, tournez la manivelle... c'est fait en un temps record !

**UN APPEL, UNE URGENCE... PAS DE PANIQUE !**  
Lachez tout, laissez la machine en cours de travail et reprenez plus tard sans aucun risque.



### SÉCURITÉ ABSOLUE !

Le VR15 vous fait gagner jusqu'à 70% de votre temps d'échenillage... Il collecte aussi en toute sécurité le vinyl excessif sur le rouleau collecteur... fini de tenir en l'air votre adhésif pendant l'échenillage !

Réf. SH15

VR15 seul

Largeur 43	1070,00 €
Largeur 85	1550,00 €
Largeur 143	1750,00 €
Largeur 170	1850,00 €

VR15 + table work station

Largeur 85	2100,00 €
Largeur 143	2300,00 €
Largeur 170	2400,00 €



Chaque VR15 est maintenant livré avec son support de rouleau inclus.



### TABLE WORK STATION

Le VR15 est préparé à la base pour être fixé par vissage sur votre table de travail. Vous pouvez aussi venir le placer en extrémité d'une table de lamination ou alors le laisser en libre déplacement où vous le souhaitez grâce à la table Work Station...



### TRANSFER WEEDEER 17 POUR FILMS DE TRANFERTS

Economisez jusqu'à 90% de votre temps de travail à écheniller vos transferts ! Le Transfer Weeder chauffe le film (laize maxi 85cm) pour permettre un décollage en douceur du transfert de son liner. Les motifs ou lettres restent sur le liner pendant que la partie inutile va s'enrouler sur un rouleau en carton. Echenillez en quelques secondes des travaux de plusieurs mètres de long, quelque soit le nombre de logos, motifs ou lettres. Vous pouvez changer facilement votre température de travail pour vous adapter au film transfert utilisé (tableau de préconisation téléchargeable).

Réf. TW17

Unité 1950,00 €

# LA POSE DE TAPE



Poser du tape est...  
**UN JEU D'ENFANTS !**



## SPEED APPLICATOR

Le Speed Applicator est une machine simple à utiliser, sans aucune électronique et sans entretien. Grâce à elle, la pose de tape va devenir un jeu d'enfant... quelle que soit la laize ou la longueur du tape que vous devez poser, tournez simplement la manivelle ! Votre pose se fait en un temps record, par une seule personne, sans aucun risque de bulle ou de pli, sans aucune fatigue. Monté en "fixe" sur votre table de travail ou sur votre lamineur à plat, ou installé en "mobile" sur la table Work Station (équipée pour l'occasion du support de rouleau), il est disponible en 4 formats de largeur utile.



Scannez pour voir la vidéo



Réf. SH10

	Speed applicator seul	Speed applicator + table Work Station
Largeur 43 cm	1850,00 €	
Largeur 85 cm	2050,00 €	
Largeur 140 cm	2250,00 €	2950,00 €
Largeur 160 cm	2450,00 €	3150,00 €



## DÉROULEUR DE TAPE POUR TABLE DE TRAVAIL APPFIX

APPFIX, posé sur ses patins anti-dérapants, avec son dispositif de tension de film et ses rouleaux sur roulements à bille permet de tendre des longueurs importantes de tape avant positionnement bien à plat (dans ce cas, utiliser des tapes de laizes inférieures à la largeur de l'Appfix). Permet aussi de dérouler des rouleaux, même de très grandes largeurs, par exemple pour leur recoupe. Existe en 70 cm, 100 cm, 140 cm et 160 cm.



Scannez pour voir la vidéo

Réf. TC21

70 cm	92,00 €
100 cm	110,00 €
140 cm	158,00 €
160 cm	177,00 €

## DÉROULEUR DE FILM SMART ROLLER

Fabriqué au Danemark par Signhacks, l'inventeur du VinylRemover et du Speed applicator, ce dérouleur est bien né ! En acier laqué, avec deux rouleaux montés sur roulement à billes, dont l'un est équipé d'un frein réglable. Fourni avec un kit standard de fixation sur table et un panier latéral de rangement d'outils. Il permet de dérouler tape ou vinyls de toute sorte sur mandrins et son dispositif de frein permet d'assurer une tension parfaite du film déroulé.

Réf. TC21

85 cm	310,00 €
143 cm	335,00 €
170 cm	359,00 €
accessoire de fixation sur lamineur	95,00 €





# LA POSE DE TAPE

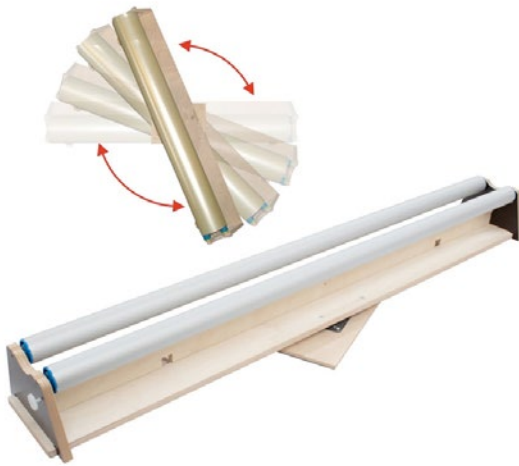

## DÉROULEUR DE TAPE PIVOTANT APPFIX 140 FLEXI

Toutes les qualités de l'APPFIX avec un plus... le socle pivotant à 360°. Evitez maintenant de vous contorsionner pour tirer le tape... vous pouvez le tirer tout en contournant la table. Et, mieux encore, si vous avez de gros travaux de préas à préparer, positionnez le au milieu de votre table et travaillez à deux, alternativement, chacun d'un côté de l'APPFIX 360°. Largeur utile 140cm.

Réf. TC22

Unité	253,00 €
-------	----------



## APPLICATEUR DE TAPE RFX

Réf. RA60

Unité	43,00 €
-------	---------



## POIDS DE MAINTIEN SUR TABLE HEAVY

Vous avez positionné les vinyls vous allez appliquer... Inutile de scotcher ou d'occuper une main pour les maintenir en place, les 2,4kg du poids de maintien (sur sa semelle en mousse antidérapante) vont s'en charger... simple et efficace.

Réf. AI11

Unité	46,80 €
-------	---------



## ROULEAU MAROUFLEUR ROLLER 15 CM

Réf. R000

Unité	52,00 €
-------	---------



## LES ROULEAUX

Rouleaux à gomme dure pour l'application de bandes d'adhésifs ou préas de faible hauteur (si possible en un seul passage de rouleau) et pour le pressage des collages au double-face.

la Rolls du rouleau d'application. Avec rouleau dur ou souple, en 5 largeurs possibles, ce rouleau d'application ergonomique peut être utilisé à 0°, 45° ou 90° d'inclinaison (simplement en dévissant le manche) pour un confort optimum. Idéal en application de bandes ou de lignes de préas.

## ROULEAU MAROUFLEUR/PRESSEUR ECO ROLLER

Réf. R0001

5 cm	12,00 €
10 cm	16,00 €



## ROULEAU D'APPLICATION CONFORT ROLLER PLAIN

Réf. R002



SOUPLE	
5 cm	52,00 €
7 cm	57,00 €
10 cm	60,00 €
15 cm	64,00 €
20 cm	67,00 €
DUR	
5 cm	52,00 €
7 cm	57,00 €
10 cm	60,00 €
15 cm	64,00 €
20 cm	67,00 €

## ROULEAU D'APPLICATION ERGONOMIQUE ROLLER FLEXI

Réf. R001



SOUPLE	
5 cm	64,00 €
7 cm	67,00 €
10 cm	71,00 €
15 cm	79,00 €
20 cm	88,00 €
DUR	
5 cm	64,00 €
7 cm	67,00 €
10 cm	71,00 €
15 cm	79,00 €
20 cm	88,00 €

## DOUBLE ROULEAU ERGONOMIQUE ROLLER FLEXI DUO

Réf. R004

Souple	149,00 €
Dur	149,00 €



# FLUIDES D'AIDE À LA POSE



## RIGHT ON RETARDATEUR DE PRISE

Réf. FA03

1 litre	10,50 €
5 litres	37,00 €



## EASY APPLY RETARDATEUR DE PRISE

Réf. FA01

Lent 1 l	13,70 €
Lent 5 l	43,00 €
Rapide 1 l	13,70 €
Rapide 5 l	43,00 €



## GORILLA WET-APPLY CONCENTRÉ POUR POSE DE FILMS DE VITRAGES

Réf. U405

0,75 l	14,00 €
--------	---------



## FILM ON - CONCENTRE POUR POSE DE FILMS DE VITRAGES

Réf. FA00

1 litre	27,40 €
---------	---------



## POURQUOI UTILISER DU FLUIDE POUR LA POSE ?

Dans tous les cas, l'utilisation d'un fluide permet de sécuriser le résultat. Le film est mal positionné... des bulles se forment... des plis sont à craindre... pas de souci, il est possible de redécoller le film pour repartir sur de meilleures bases. Les retardateurs de prise, pulvérisés sur le support uniquement, s'évacueront par évaporation et ne nécessitent donc pas un marouflage important. Ils sont parfaits pour les films polymères, laminés ou non ou les dépolis. Les liquides concentrés (à diluer dans 200 à 300 fois leur volume d'eau) donnent du glissant et facilitent l'évacuation du liquide de pose. Pulvérisés sur le support et les 2 cotés du film, ils nécessitent un marouflage intensif pour être totalement dissipés et sont incontournables pour les films solaires, films colorés, anti UV ou de sécurité.

## APE FOAM - CONCENTRÉ MOUSSANT SPECIAL PPF

Réf. FA05

1 litre	24,90 €
---------	---------



## APE APPLE - CONCENTRÉ PARFUMÉ SPECIAL PPF

Réf. FA06

1 litre	33,20 €
---------	---------



## XPEL 2 - GEL D'APPLICATION POUR PPF

Réf. FA08

3,8 litre	31,20 €
-----------	---------



## EASY APPLY TO GO LUBRIFIANT POUR RACLETTE

Réf. FA02

100 ml	4,00 €
--------	--------



## PRIMAIRE D'ADHÉRENCE POUR PLS DE CARROSSERIE

Adhesive Activator neutralise le silicone présent dans les peintures de carrosserie modernes et sécurise la tenue des films dans les joints et plis de carrosserie. Après dégraissage, appliquez le dans les zones sensibles à l'aide d'un chiffon et laissez agir 15 à 30mn, puis posez votre film en toute confiance. Finis les décolllements et déchirures dans les plis du véhicules. Son exceptionnel pouvoir primaire le recommande aussi pour garantir l'adhérence des bords de films microperforés, solaires ou de sécurité sur les vitrages.



Réf. FA04

100 ml	31,85 €
--------	---------

## FOXY FLUID RÉDUCTEUR DE TENSION DE SURFACE

Réf. FA07

100 ml	17,80 €
--------	---------



# RACLETTES ÉCO



## RACLETTE PILOT WHITE

Réf. RA004

Unité	0,70 €
20 ou +	0,60 €
50 ou +	0,54 €



## RACLETTE ÉCO SOTT

Réf. RA000



Largeur 10 cm	
Unité	0,93 €
20 ou +	0,81 €
50 ou +	0,74 €
Largeur 13 cm	
Unité	1,34 €
20 ou +	1,17 €
50 ou +	1,07 €

## RACLETTE ÉCO SOUPLE VERTE

Réf. RA001

Unité	0,93 €
20 ou +	0,82 €
50 ou +	0,74 €



## RACLETTE ÉCO MÉDIUM BLEUE

Réf. RA002

Unité	0,98 €
20 ou +	0,86 €
50 ou +	0,78 €



## RACLETTE ÉCO SUPER SOUPLE DORÉE

Réf. RA003

Unité	2,34 €
20 ou +	2,06 €
50 ou +	1,87 €



## LES S-SQUEEGEES

Des couleurs différentes, un coin à angle droit, une perforation pour suspendre votre raclette à un mousqueton, trois souplesses différentes... **VOUS ALLEZ LES ADORER !**

### RACLETTE S-PINK SOUPLE

Réf. U301

Unité	1,30 €
Par 20	1,17 €



### RACLETTE S-GREEN MEDIUM

Réf. U302

Unité	1,30 €
Par 20	1,17 €



### RACLETTE S-PURPLE DURE

Réf. U303

Unité	1,30 €
Par 20	1,17 €



Et pour les garder sous la main...

### MOUSQUETON AVEC CORDON 90CM

Réf. U-901

Unité	3,00 €
-------	--------



### CORDONS SUPPLEMENTAIRES

Réf. U-902

Unité	1,00 €
-------	--------



# RACLETTES YELLOTOOLS



## CHOISISSEZ LA SOUPLESSE



**VERTE**  
Super souple

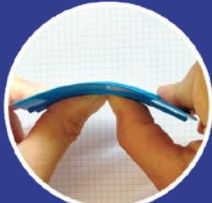

**BLEUE**  
Souple



**GOLD**  
Medium/Souple

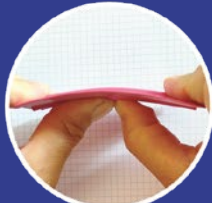

**ROSE**  
Medium



**ORANGE**  
Medium/dure



**VERTE**  
Medium dure / Bactéricide

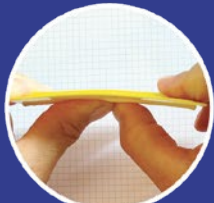

**JAUNE**  
Medium dure / Antistatique



**NOIRE**  
Dure

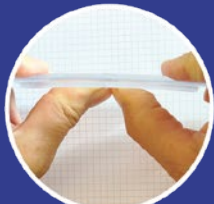

**TRANSPARENT**  
Super dure



**TEFLON**  
Hyper dure

## CHOISISSEZ LA FORME

### RACLETTE BASIC YELLOTOOLS

Réf. RA011



Verte	5,60 €
Bleue	4,50 €
Antistatique	6,50 €
Gold	4,50 €
Rose	4,50 €
Orange	3,20 €
Transparente	5,80 €
Téflon	5,20 €

### RACLETTE TRAPÈZE YELLOTOOLS

Réf. RA012



Verte	4,00 €
Bleue	2,20 €
Antistatique	4,00 €
Gold	3,10 €
Bactéricide	4,00 €
Rose	3,30 €
Orange	3,00 €
Noire	3,70 €
Transparente	4,00 €
Téflon	3,70 €

### RACLETTE TRAPÈZE MAXI YELLOTOOLS

Réf. RA013



Verte	5,50 €
Bleue	3,70 €
Gold	4,00 €
Rose	4,00 €
Noire	5,30 €
Téflon	5,30 €

### RACLETTE ALL STAR YELLOTOOLS

Réf. RA014



Verte	5,30 €
Bleue	3,10 €
Gold	4,00 €
Rose	4,00 €
Noire	4,40 €
Téflon	5,30 €

### RACLETTE LARGE YELLOTOOLS

Réf. RA015



Bleue	3,50 €
Gold	4,40 €
Rose	4,40 €
Noire	5,20 €
Téflon	5,20 €

### RACLETTE MAXI YELLOTOOLS

Réf. RA016



Bleue	3,70 €
Gold	4,60 €
Rose	4,60 €
Noire	5,30 €
Téflon	5,30 €

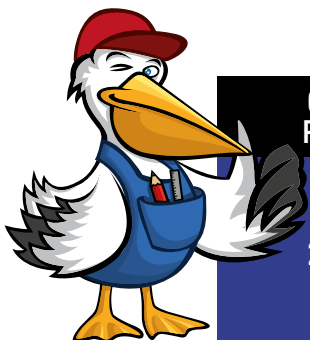

## COMPOSEZ VOTRE PROPRE RACLETTE

1 connecteur  
+  
2 demies raclettes  
de souplesses  
différentes

Scannez pour voir la vidéo



### RACLETTE TWIN MODULABLE

Réf. RA041

Connecteur	12,70 €
1/2 verte	3,00 €
1/2 bleue	3,00 €
1/2 gold	3,00 €
1/2 orange	3,00 €
1/2 noire	3,00 €
1/2 transparente	3,00 €
1/2 téflon	3,00 €



# RACLETTES AVEC FEUTRINE



## RACLETTE RED FELT

Réf. RA103



Largeur 10 cm	
Unité	2,00 €
20 ou +	1,84 €
50 ou +	1,70 €
Largeur 15 cm	
Unité	2,60 €
20 ou +	2,39 €
50 ou +	2,21 €

## RACLETTE PILOT BLACK & WHITE

Réf. RA104

Unité	1,50 €
20 ou +	1,32 €
50 ou +	1,20 €



## RACLETTE SOFT SQUEEGEE

Réf. RA105

Unité	3,60 €
20 ou +	3,24 €
50 ou +	3,06 €



U2SIGN  
designed for U

La SOFT SQUEEGEE dispose de nombreux atouts : une flexibilité médium, un coin carré et un autre rond, et une feutrine en Alcantara d'excellente qualité : très douce et adaptée aussi aux poses humides, elle vous offre un grand confort d'application et protégera vos vinyls des risques de micro-rayures.

La SOFT SQUEEGEE offre réellement un rapport qualité / prix exceptionnel !

## LES PREFEREES DE RAOUL !



## RACLETTES MARATHON

Plebiscitées pour leur qualité de glissement, leur résistance et pour la protection qu'elles offrent aux vinyls les plus fragiles... ni griffe, ni trace !

### RACLETTE MARATHON

Réf. RA101

Largeur 10 cm	
1 ou +	8,15 €
10 ou +	7,34 €
20 ou +	6,52 €
Largeur 15 cm	
1 ou +	11,80 €
10 ou +	10,62 €
20 ou +	9,44 €

### RACLETTE MARATHON FLEX

Réf. RA102

Largeur 10 cm	
1 ou +	7,50 €
10 ou +	6,75 €
20 ou +	6,00 €
Largeur 15 cm	
1 ou +	10,80 €
10 ou +	9,72 €
20 ou +	8,64 €



# FEUTRINES MINCES



## ENVELOPPE DE RACLETTE SQUEEGEE GLOVE

Réf. FR15

Unité	15,50 €
-------	---------



Destinée aux raclettes standards de 10cm, elle profite de l'extraordinaire qualité de la fibre Ghost, utilisée pour les gants de wrapping du même nom. Maille serrée, non pelucheuse, très glissante, résistante à l'usure et aux coupes.

## FEUTRINE MICRO

PACK DE 5 - Réf. FR01

Basic ou trapèze	7,50 €
Large	8,40 €
Maxi ou trapèze maxi	10,30 €
All Star	9,80 €

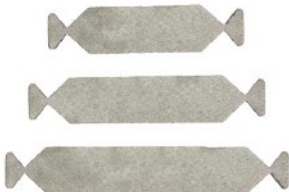

ROULEAU DE 3 M - Réf. FR01R

Unité	26,00 €
-------	---------



## FEUTRINE TEFLON

PACK DE 5 - Réf. FR04

Basic ou trapèze	8,40 €
Large	10,30 €
Maxi ou trapèze maxi	11,80 €

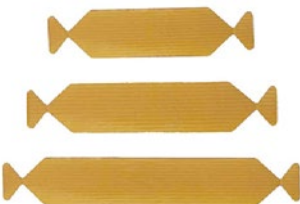

ROULEAU DE 5 M - Réf. FR04R

Unité	23,00 €
-------	---------



## FEUTRINE MICROFINE



PACK DE 5 - Réf. FR03

Basic ou trapèze	7,50 €
Large	8,40 €
Maxi ou trapèze maxi	10,30 €
All Star	10,30 €
Betty	8,40 €

ROULEAU DE 3 M - Réf. FR03R

Unité	26,00 €
-------	---------



## FEUTRINE MONKEY STRIPS

Conçue par des installateurs pour des installateurs, la gamme MONKEY STRIPS est recommandée par JUSTIN PATE pour les professionnels qui visent la perfection.

### MONKEY STRIPS 10 CM

Réf. FR05

10 feutrines bleues	9,20 €
50 feutrines bleues	39,00 €
10 feutrines roses	9,20 €
50 feutrines roses	39,00 €



### MONKEY TAILS ROULEAU DE 5,1 M

Réf. FR06

Unité	45,00 €
-------	---------



### MONKEY STRIPS CORNERGAME

Réf. FR059

10 feutrines bleues	14,00 €
30 feutrines bleues	36,00 €
10 feutrines roses	14,00 €
30 feutrines roses	36,00 €



## FEUTRINE FINE SPÉCIAL COVERING OXY TOOLS ROCKET 1

### POUR RACLETTE 10 CM - PACK DE 25

Réf. FR061

Unité	39,50 €
-------	---------



### ROULEAU DE 5 M

Réf. FR061R

Unité	58,00 €
-------	---------



# FEUTRINES ÉPAISSES



## FEUTRINE FEUTRE

### PACK DE 5

Réf. FR00

10 cm	1,90 €
13 cm	2,50 €
15 cm	2,50 €

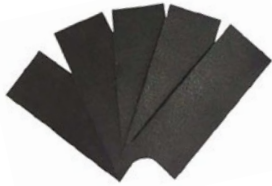

### ROULEAU DE 3M

Réf. FR00R

Unité	16,70 €
-------	---------



## FEUTRINE VELOURS 10 CM (PACK DE 5)

Réf. FR00V

Unité	4,50 €
-------	--------



## FEUTRINE LAINE ÉPAISSE 10 CM (PACK DE 5)

Réf. FR00L

Unité	5,60 €
-------	--------



## FEUTRINE MICROFINE WET

### POSE HUMIDE - PACK DE 5

Réf. FR08

Basic ou trapèze	9,00 €
Maxi ou trapèze maxi	11,80 €
Betty	12,10 €



### POSE HUMIDE - ROULEAU DE 3 M

Réf. FR08R

Unité	32,00 €
-------	---------



## FEUTRINE ULTRAFINE SOFT

Cette excellente feutrine en revêtement tissé fin, montée sur une mousse EVA et une colle résistante à l'eau, procure un confort de pose sensationnel et garantit une pose à sec ou humide sans risque de rayure ou traces sur vos vinyls. Polyvalente, elle représente un rapport qualité/prix exceptionnel.

### POUR RACLETTES 10CM PACK DE 10

Réf. U-361

Pack de 10	9,00 €
------------	--------



U2SIGN  
designed for U

### ROULEAU DE 5 M

Réf. FR081R

Unité	25,00 €
-------	---------

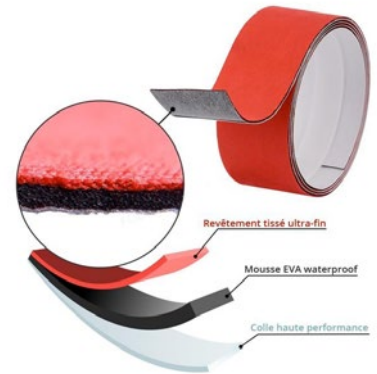

## BANANA BUFFER

Réf. FR07

10 cm - Pack de 10 ex.	16,00 €
15 cm - Pack de 5 ex.	12,00 €

Fabriquée au Brésil et recommandée par JUSTIN PATE, elle s'est imposée comme la référence des feutrines épaisses par son effet moelleux et sa durabilité. Convient à tout adhésif du standard au chromé.



## FEUTRINES SPÉCIALES FILMS ÉPAIS - OXY TOOLS ROCKET 2

### POUR RACLETTE 10 CM PACK DE 20

Réf. FR062

Unité	41,50 €
-------	---------



La Rocket 2 présente les mêmes caractéristiques de glissement et de résistance à l'abrasion que la Rocket 1. Ce qui la différencie, c'est sa sous couche qui lui donne plus de douceur et une répartition homogène des points de pression lors de l'application. Avec une raclette souple, médium ou dure, en pose humide ou à sec, elle se prête à de nombreuses combinaisons. On la préférera toutefois pour les poses à sec de vinyls mats ou satinés, structurés (carbone, brossés...) ou architecturaux (Di-Noc...)



Scannez pour voir la vidéo

### ROULEAU DE 5 M

Réf. FR062R

Unité	73,00 €
-------	---------

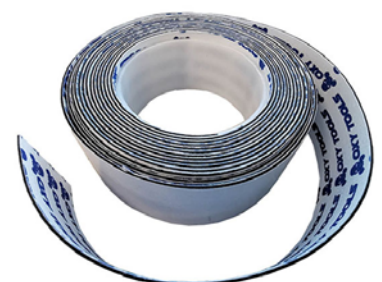

# LES FEUTRES



## FEUTRE STANDARD 100X70

Réf. FE00

Unité	3,20 €
10 ou +	2,70 €



## FEUTRE RECTANGULAIRE

Réf. FE01

Unité	5,70 €
5 ou +	5,00 €



## FEUTRE DEMI-ROND 130X70

Réf. FE02

Unité	11,00 €
-------	---------



## POIGNÉE FELT GRIP À FEUTRES INTERCHANGEABLES

Mieux tenu, plus rigide, votre feutre est plus efficace et il s'use moins vite. Ouvrez le grip, retournez vos feutres et vous repartez pour 2 nouvelles faces. Et en pose humide, il conservera plus longtemps une forme olympique!

Réf. FE11

10 cm	18,50 €
15 cm	22,20 €
30 cm	26,00 €



Scannez pour voir la vidéo



## FEUTRE DE RECHANGE POUR FELT GRIP

Réf. FR11

10 cm	3,80 €
15 cm	4,40 €
30 cm	7,80 €



## TIMBERMAXX... DE 30 À 165 CM !

### FEUTRINE ADHÉSIVE MICROFIBRE POUR TIMBERMAXX

Réf. FR09

30 cm	2,60 €
40 cm	3,60 €
50 cm	4,50 €
60 cm	5,30 €
70 cm	6,40 €
80 cm	6,80 €
90 cm	7,80 €
100 cm	8,80 €
120 cm	10,60 €
140 cm	12,30 €
165 cm	14,60 €



Conservez toutes ses qualités à votre extraordinaire raclette TIMBERMAXX en changeant sa feutrine microfibre et en choisissant parmi les 11 tailles possibles.

### RACLETTE TIMBERMAXX LA PLUS LARGE

Réf. RA121

30 cm	22,00 €
40 cm	27,00 €
50 cm	33,00 €
60 cm	37,00 €
70 cm	40,00 €
80 cm	48,00 €
90 cm	51,00 €
100 cm	55,00 €
120 cm	66,00 €
140 cm	77,00 €
165 cm	92,00 €



Très rigide, avec une feutrine microfibre remplaçable, cette maxi raclette en bois vous permet la pose de laizes de 30cm à 1,65m en une seule passe! C'est une solution hyper efficace pour les microperforés, pour les films «easy apply» (colles structurées) ou pour le positionnement en poses humides. Il donne sa pleine mesure lorsque, associé à un coupe liner, vous pouvez commencer votre pose par le milieu de la laize.

### ADAPTATEUR TIMBERMAXX POUR POSE AU SOL

Réf. RA121-FF

Unité	96,00 €
-------	---------



Grace à ce manche de 1,5m de long, vous pouvez utiliser vos raclettes Timbermaxx au sol sans ramper ou sur des vitres hautes sans monter sur une échelle. Grace à la bonne rigidité du manche alu, vous pouvez exercer une pression satisfaisante pour l'application de vos adhésifs. Particulièrement recommandé pour des adhésifs «bubble free» ou pour les microperforés, l'adaptateur convient à toutes les largeurs de Timbermaxx.



# GANTS DE COVERING



## DOIGT DE COVERING

Réf. C003

Unité | 2,60 €



## GANTS STANDARDS POUR COVERING ET MANIPULATION (PAIRE)

Ce gant polyvalent, avec sa maille nylon très fine, vous permettra la manipulation de vos rouleaux de vinyls sans laisser de trace de doigts...! Utilisé lors de vos travaux de découpe, il vous protégera aussi du contact accidentel avec vos lames de cutters...et pour vos coverings il est le complément naturel de votre pistolet à air chaud et de votre raclette pour le lissage et la conformation de vos adhésifs; il glisse parfaitement et conserve à vos doigts toute leur sensibilité.

Réf. C004

Taille M	2,70 €
Taille L	2,70 €
Taille XL	2,70 €



U2SIGN  
designed for U



## GANT DE COVERING PROWRAP (PAIRE)

Réf. C005

Taille S	23,00 €
Taille M	23,00 €
Taille L	23,00 €



Les gants de covering Glove Maxx Prowrap de Yellotools sont destinés aux applicateurs exigeants: Un glissement 4 fois plus important que des gants classiques, une bien meilleure résistance à l'usure et aux risques de coupures, tout en conservant une très grande sensibilité tactile.

## GANT DE WRAPPING ET DETAILING WRAPGLOVE V3 (PAIRE)

Réf. C007

Taille M	23,00 €
Taille L	23,00 €
Taille XL	23,00 €



C'est une référence absolue dans le monde du wrapping... le WRAPGLOVE V3 a été conçu aux USA par WrapGlove. Sa maille serrée procure un glissement, une précision et un toucher remarquable. Confortable, antistatique, antipeluches, il ne laisse aucun résidu sur la face collante des vos adhésifs lorsque vous les tirez et vous lissez vos covering rapidement et sans risque de laisser des traces. Il se lave à froid ou à sec pour conserver ses qualités et une durée de vie exceptionnelle.

## GHOSTGLOVE POUR WRAPPING ET PPF (1 GANT)

Réf. C008

Taille S/M	23,00 €
Taille L	23,00 €
Taille XL	23,00 €



Le dernier né de WrapGlove (USA). Le GhostGlove repousse toutes les limites des gants de wrapping en matière de confort, de glissement (sensation humide), de résistance aux coupures, et surtout, de respect de vos adhésifs. Il ne laisse aucune peluche sur la face adhésive de vos PPF ou films de covering, aucune trace lorsque vous lissez, poussez, conformez à la main. En pose de PPF ou même sur des poses humides classiques, vous pouvez efficacement chasser l'eau à la main grâce au GhostGlove avant la finition à la raclette. Classé A2 en résistance aux coupures, antistatique, il se lave sans problème en machine sans perdre ses propriétés. Disponible en 3 tailles mais très extensible, chaque taille s'adaptera à vos mains. Attention : vendu à l'unité.

## LES PREFERES DE RAOUL !



## GANT DE WRAPPING REVOLUTION

Le TOP absolu dans la catégorie des gants de wrapping...! Le REVOLUTION offre une incroyable sensation "humide" et un pouvoir glissant très supérieur aux autres gants. Très résistant à l'usage et aux coupures, il s'impose comme la référence des gants pour le covering. Une sélection OXY TOOLS livrée dans un coffret carton de 2 gants identiques ambidextres, ou à l'unité si vous préférez ne travailler qu'avec un seul gant.

Réf. C006

GANT SEUL	
Taille S	12,00 €
Taille M	12,00 €
Taille L	12,00 €
Taille XL	12,00 €
LA PAIRE	
Taille S	19,90 €
Taille M	19,90 €
Taille L	19,90 €
Taille XL	19,90 €



Scannez pour voir la vidéo

# RACLETTES SPÉCIALES



## SQUEEGEE RULER RACLETTE GRADUÉE 15CM

Réf. RA060

Unité | 7,20 €



Il vous faut parfois lâcher la raclette pour prendre votre réglelet ou votre mètre ruban et mesurer puis recommencer l'opération plusieurs fois... quelle galère ! Avec la Squeegie Ruler, vous avez une raclette de qualité Yellotools, de dureté médium, en largeur 15cm et la graduation sur une tranche. Que de temps gagné...

## RACLETTES AIMANTÉES

### RACLETTE TONNY MAG YELLOTOOLS

Idéale en covering, cette raclette magnétique se pose sur la carrosserie ou sur toute support métallique. Vous pourrez même y faire tenir un cutter, un petit réglelet ou tout autre objet métallique que vous voulez garder sous la main. Disponible en dureté souple ou médium. Qualité Yellotools.



Réf. RA051

Bleue	9,95 €
Gold	9,95 €

### RACLETTE AIMANTÉE PRO TINT BONDO

La raclette phénomène... de dureté médium, avec un coin carré bien utile, la PRO TINT BONDO est équipée d'un aimant qui permet de la poser sur une carrosserie, un réglelet, un bracelet magnétique ou encore d'y poser un cutter. Et tout ça pour le prix d'une raclette normale de même qualité... on aurait tort de s'en passer!



Réf. RA050

Unité | 5,00 €

## LES SPEEDWINGS

La SPEED WING a été conçue avec des "ailes" qui lui permettent d'atteindre des zones pas toujours accessibles à des raclettes classiques.

Elle possède un coté droit et un coté très légèrement incurvé.

Fabriquée dans un matériau assurant une bonne glisse, elle vous surprendra par sa prise en main et sa fermeté. Disponible en 3 tailles : 10cm, 15cm, 20cm

### RACLETTE ROUGE SOUPLE

Réf. RA017

10 cm	2,30 €
15 cm	3,40 €
20 cm	5,45 €



### RACLETTE VERTE DURE

Réf. RA019

10 cm	2,30 €
15 cm	3,40 €
20 cm	5,45 €



### RACLETTE JAUNE MEDIUM

Réf. RA018

10 cm	2,30 €
15 cm	3,40 €
20 cm	5,45 €

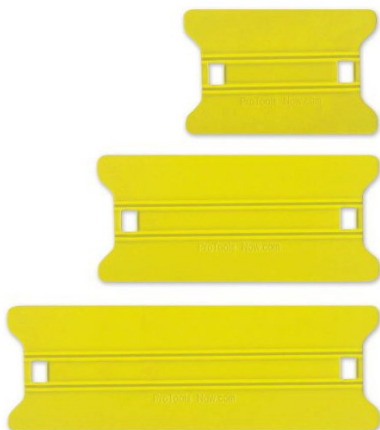

### RACLETTE WRAP DRAGON

L'échancrure des cotés permet une application plus facile dans des creux ou des recoins. Les coins de la raclette bénéficient d'une souplesse accrue grâce à leur forme d'ailette. L'un des coins, à 90°, permet le lissage au fond d'une rainure ou sous un joint.



Réf. RA020

Bleue souple	4,50 €
Gold médium	4,50 €
Transparente dure	5,80 €
Transparente super dure	5,20 €

# RACLETTES SPÉCIALES



## RACLETTE HAU TOOL ROUGE (MEDIUM SOUPLE)

Réf. RA214

Unité	7,60 €
-------	--------



## RACLETTE HAU TOOL NOIRE (MEDIUM DURE)

Réf. RA213

Unité	7,60 €
-------	--------



## RACLETTE YELLOW DIAMOND TIP DURE

Réf. RA215

Unité	4,10 €
-------	--------



## LES SPÉCIALES COVERING DE YELLOTOOLS

### RACLETTE PROWRAP 360

Réf. C0015

Gold Medium	5,70 €
Blanche Dure	5,70 €
Verte Souple	5,70 €



3 raclettes en 1 pour le covering avec la Prowrap 360. En addition des deux cotés longs de 80mm utilisés classiquement, les deux extrémités, affinées et donc un peu plus souples permettent le travail dans des zones peu accessibles, de passer sous un joint caoutchouc, dans un contour de phare, dans un creux de carrosserie,...Et cette raclette conserve un coté arrondi, hérité de la Betty, qui assure une pose avec un angle permanent de 30° favorable à une pose garantie sans bulle ni pli. Elle est disponible en 3 degrés de souplesse (40° shore pour la verte, 72° pour la gold, 93° pour la blanche teflon).

### RACLETTE BETTY SPÉCIALE COVERING

La spéciale covering BETTY est l'outil idéal pour vos poses complexes sur véhicules. Très souple, souple ou médium, elle passe partout et son coté arrondi vous donne toujours l'angle à 30° parfait pour éviter les plis. Reçoit les feutrines POLY, MICROFINE ou MONKEY TAILS.

Réf. C001

Hyper Souple	5,20 €
Super Souple	5,20 €
Souple	5,20 €



Scannez pour voir la vidéo

### RACLETTE SMART CARD

Réf. RA030

Unité	5,80 €
-------	--------



### RACLETTE REFELX

Réf. RA033

Vert dure	4,80 €
Gold medium	6,00 €



### RACLETTE SIDE PIECE

Réf. RA034

Vert dure	4,80 €
Gold medium	6,00 €



# RACLETTES FINES



## TOP VENTE

### RACLETTE TEFLON CARD

Best seller de Pro Tools Now (USA), la raclette Teflon Card avec sa très grande finesse, ses 4 cotés avec coins arrondis, sa résistance aux fortes chaleur (Gold et Noir), est particulièrement appréciée en wrapping et pour toute pose délicate demandant un parfait ressenti. Essayez là, vous constaterez combien elle vous donne plus de sensibilité à vos applications.

Réf. RA031

Bleue Souple	4,10 €
Noire Medium Souple	4,45 €
Gold Medium	4,65 €
Platine Medium Dure	4,90 €
Blanche Dure	3,00 €



### PACK DE 3 RACLETTES CARDS

Réf. U-304

Unité | 5,70 €



### RACLETTE CONTOUR

Avec ses bords arrondis, la fameuse raclette CONTOUR est... incontournable ! Elle lisse les adhésifs vers l'extérieur et limite donc les risques de plis et elle convient parfaitement aux surfaces concaves. Sa pointe permet d'accéder aux endroits les plus difficiles d'accès et peut se glisser sous des joints. Existe en 3 degrés de souplesse différents. La version "pêche" est formulée dans une matière très glissante et ses bords ont été polis à la main pour éviter tout risque de marque sur vos vinyls les plus fragiles.

Réf. C000

Jaune Ferme	4,75 €
Verte Souple	6,90 €
Platine Dure	7,65 €
Pêche Ferme Glissante	8,30 €



### RACLETTE ECO-CONTOUR

Réf. U-305

Unité | 2,80 €



### RACLETTE EZ

Réf. C002

Gold Medium	5,10 €
Platine Dure	5,80 €
Bleue Dure Glissante	6,75 €

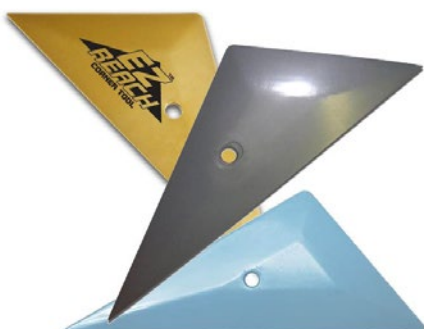

### SPATULE YEL-LO-PLEK

Réf. RA032

Orange Fine Medium	4,50 €
Noire Super Souple	4,50 €
Verte Souple	4,50 €
Gold Medium	4,50 €
Blanche Teflon Dure	4,50 €



### SPATULE POLYVALENTE LIL'CHIZLER

Réf. NE20

Unité | 1,50 €  
10 ou + | 1,29 €



# LES STICKS



## MINI GUIDE DE COUPE

Réf. GC075

Unité	3,00 €
-------	--------



## RACLETTE MINI POUR DÉTAILS DE FINITION

Réf. RA023

Unité	4,00 €
-------	--------



## MINI RACLETTES ET STICKS

Les mini-raclettes en plastique permettent le lissage dans des espaces réduits, comme des raclettes de 2 cm de large.

Certaines disposent d'une extrémité recourbée qui sera bien utile pour le lissage de bords de toles ou derrière un joint.

Pour les travaux de covering, nous vous proposons une large gamme de sticks en métal ou en plastique... dans tous les cas, chaque outil possède 2 extrémités de formes différentes pour lisser, soulever, presser, écarter, dans toutes les situations !

## MINI SPATULE AVEC FEUTRINE POUR BORD DE TOLE

Réf. C0125

Unité	3,00 €
-------	--------



## MINI RACLETTE AVEC COURBURE À 45° OU À 90°

Réf. RA024

45°	3,00 €
90°	3,00 €



## STICK D'APPLICATION POUR BORD DE TÔLE

Réf. C012

Unité	51,50 €
-------	---------



## SET DE 3 STYLETS INOX

Réf. C0149

Lot de 3 stylets	25,00 €
------------------	---------



## STICK D'APPLICATION FINISHER

Réf. C0145

Unité	21,35 €
-------	---------



## STYLET LACY TIPS

Réf. C015

Acier	27,60 €
Téflon	44,30 €



## STYLET LACY TIPS HD-L

Réf. C015L

Unité	27,60 €
-------	---------



## STYLET LACY TIPS HD-XL

Réf. C015XL

Unité	27,60 €
-------	---------





## LES WRAPSTICKS DE YELLOTOOLS

Références absolues du spécialiste, les WRAPSTICKS de Yellotools offrent une panoplie impressionnante de formes pour s'adapter à tous les détails et formes rencontrés sur un véhicule.

Magnétiques, vous les garderez à portée de main sur la carrosserie.

### STICK D'APPLICATION BEAVERTAIL

Réf. C0110

Unité | 4,20 €



### STICKS DE WRAPPING CARSON

Réf. C0112

Unité | 19,30 €



### STICKS DE WRAPPING SLOAN

Réf. C0115

Unité | 19,30 €



### STICKS DE WRAPPING HANGLOOSE

Réf. C0114

Unité | 19,30 €



### STICKS DE WRAPPING FLEX

Réf. C0113

Unité | 19,30 €



### STICKS DE WRAPPING TUPP

Réf. C0116

Unité | 19,30 €



### STICKS DE WRAPPING BETTY

Réf. C0111

Vert super souple | 19,30 €  
Gold médium | 19,30 €



### WRAPSTICKS SET DELUXE

Réf. C0119

Unité | 219,00 €



### KIT 2 OUTILS POLYVALENTS SQUAD POUR COVERING

Réf. C016

Le kit | 15,50 €



### ETUI 3 STICKS WRAPPING

Réf. C0105

Le kit | 15,00 €



### POCHETTE WRAPSTICKS PRO 18 FEUTRES + FEUTRINES

Réf. C0109

La pochette complète | 105,00 €



### ETUI DE 7 STICKS WRAPPING MAGNÉTIQUES

Dans un étui de rangement bien pratique, vous trouverez 7 sticks de formes différentes pour tous les cas difficiles rencontrés en covering. Tous équipés d'un aimant, ils restent à portée de main sur la carrosserie. Excellente qualité pour un prix mini!

Réf. C0106

Le lot de 7 sticks | 25,00 €



# RACLETTES SPÉCIALES COVERING / VITRAGES AUTO



## RACLETTE TAIL FIN

Réf. RA287

Unité | 24,50 €



la TAIL FIN mesure 30cm de long et sa forme particulière permet l'application de films dans des espaces étroits comme par exemple autour d'un feu stop sur l'intérieur d'une lunette arrière...son profil et les perforations pour les doigts permettent d'exercer une pression forte et sa souplesse lui permet d'opérer sur des surfaces bombées ou creuses.

## RACLETTE LONGUE THE REACH

Réf. RA211

Unité | 40,60 €



Long de plus de 42cm, cet outil est notamment adapté à la pose de films de vitrages dans des endroits peu accessibles comme par exemple les lunettes arrières de véhicules. En plastique dur avec des bords en caoutchouc, il est incurvé pour plus de rigidité. Le rayon de courbure est plus prononcé d'un côté et donc un côté est plus rigide que l'autre.

## SPATULE EXTRA-LONGUE BULLDOZER

Réf. RA281

Unité | 23,90 €



Avec ses 39cm de long, cette spatule est une véritable raclette, large de 15cm, suffisamment souple pour s'adapter à des supports bombés ou incurvés, mais suffisamment rigide pour bien presser votre adhésif derrière l'obstacle qui gêne la pose: persienne, tuyau, radiateur, etc... Et cela en respectant l'adhésif grâce à sa lèvre en plastique doux qui chassera avec efficacité la moindre bulle.

## SPATULE LONGUE DE GRATTAGE SCRUBBER

Réf. T155

Unité | 21,40 €



Le SCRUBBER est une spatule longue et très rigide munie d'un grattoir à son extrémité pour le nettoyage en profondeur des zones les moins accessibles, notamment pour les lunettes arrières de véhicules. Le grattoir, maintenu sur une base "scratch", est amovible est remplaçable (utilisez de préférence le Scotchbrite Scrub Pad).

## SPATULE FINE SHANK

Réf. RA282

Unité | 7,20 €



## SPATULE FINE LARGE CHISEL

Réf. RA283

Unité | 7,20 €



## SPATULE LARGE SLAMMER

Réf. RA284

Unité | 5,90 €



## RACLETTE LONGUE TITAN POUR FILMS DE VITRAGES

Réf. RA212

Unité | 31,00 €



## SPATULE LONGUE SLIMFOOT

Réf. RA285

Unité | 10,20 €



## RACLETTE LONG SLAM HAUTES TEMPÉRATURES

Réf. RA286

Unité | 6,30 €



# RACLETTES SPÉCIALES PPF



## RACLETTE PINK SHAVED

La PINK SHAVED est un incontournable pour les applicateurs de PPF. Elle est parfaite pour installer des films polyuréthanes sur capots, toits, passages de roues, portières... parce qu'elle est du durété médium dure mais possède un bord fin et souple, elle épouse les surfaces avec la bonne pression pour chasser l'eau sous le film. Dimension : 10x75mm.

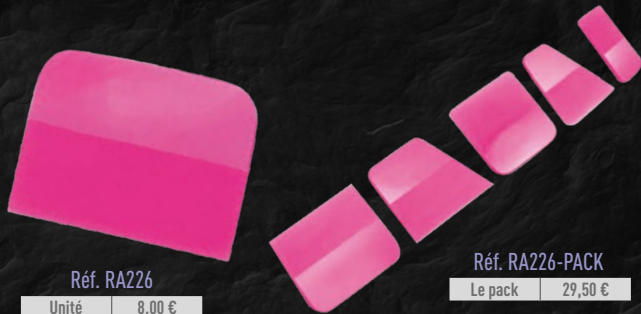

Réf. RA226  
Unité | 8,00 €

Réf. RA226-PACK  
Le pack | 29,50 €

## MINI RACLETTES PPF SUR MANCHE

Réf. RA218

Simple medium | 12,60 €

Réf. RA219

Double medium / dure | 16,80 €



## RACLETTE PPF BLACKOUT

Réf. RA224

Unité | 18,90 €



## RACLETTE SPÉCIALE PPF

Réf. RA225

5 cm | 9,00 €

10 cm | 11,00 €



## PPR SET - 3 RACLETTES

Réf. RA229

Le pack | 29,00 €



## RACLETTE FINE PPF SANDWICH

Réf. RA222

10 cm | 23,20 €

12,5 cm | 27,20 €



La raclette PPF Sandwich de Yellotools, disponible en 2 largeurs, se distingue par sa finesse, la rigidité de ses coins arrondis et la fermeté que lui assure son ame verte. Idéale pour les poses humides en wrapping, notamment pour les PPF, elle permet un marouflage efficace sur toute sa largeur et une parfaite sensation de contrôle grâce à sa minceur.

## RACLETTE APE DUO POSE HUMIDE

Réf. RA220

Rouge super souple | 16,40 €

Vert souple | 16,40 €



Les raclettes APE Duo Green et Red ont été spécialement conçues par Yellotools pour la pose humide des films de protection de carrosserie (PPF) mais aussi pour les films de protection de vitrages. La fabrication bi-couche donne stabilité et souplesse, la forme de la raclette vous confère une parfaite prise en main, les différents angles des cotés permettent de varier les pressions. Disponible dans 2 degrés de souplesse différents.

## RACLETTE BLUE ONE

Réf. RA227

Unité | 5,90 €



## RACLETTE RED SQUARE

Réf. RA228

Unité | 6,20 €



## RACLETTE WET OR DRY RUBBER

Réf. RA221

Unité | 10,90 €





# RACLETTES POUR FILMS DE VITRAGES / POSES HUMIDES



## RACLETTE PLANE DUNLOP

Le manche est rigide mais la lame plastique très souple. Cette raclette Dunlop, large de 28cm, est parfaitement adaptée au positionnement en pose humide et en douceur de films sur des surfaces planes. Pour chasser l'eau, on lui préférera une raclette plus rigide comme Power Handle, Fusion ou Go Doctor.



Réf. RA260

Unité	4,50 €
-------	--------

## RACLETTE FINE SPÉCIALE FILMS DE VITRAGES

Réf. RA201

7 cm	2,70 €
15 cm	3,50 €
30 cm	6,50 €



## RACLETTE D'ANGLE CONQUERER POUR FILMS DE VITRAGES

Réf. RA210

Unité	5,00 €
-------	--------



## TIMBERMAXX FROST

C'est la version "pose humide" de la fameuse Timbermaxx: Structure bois rigide, prise possible à 2 mains, grande largeur jusque 40cm, mais en remplaçant le feutre par une lèvre caoutchouc dure. Elle est idéale pour la pose humide de films polymères ou monomères imprimés ou pour la pose humide de dépolis sur des grandes surfaces ou sa largeur fera merveille. On peut aussi sécuriser la qualité de pose en disposant sur la lèvre caoutchouc une feutrine adaptée, notamment la MICRO disponible en rouleau de 3m.



Réf. RA122

25 cm	33,00 €
40 cm	44,00 €

## LES FUSION TURBO

Les FUSION TURBO sont en résine polyuréthane injectée et formulées avec des additifs qui leur confèrent des propriétés de glisse exceptionnelles. Les poignées tubes (fin pour les 9 cm, gros pour les 14 et 20 cm) donnent à la lame une rigidité parfaite et une excellente prise en main.

### FUSION TURBO ROSE TRÈS SOUPLE (DS 77)

Réf. RA241

9 cm	11,20 €
14 cm	16,90 €
20 cm	27,20 €



### FUSION TURBO VERTE SOUPLE (DS 80)

Réf. RA242

9 cm	11,20 €
14 cm	16,90 €
20 cm	27,20 €



### FUSION TURBO NOIRE SEMI SOUPLE (DS 82)

Réf. RA243

9 cm	11,20 €
14 cm	16,90 €
20 cm	27,20 €



### FUSION TURBO JAUNE MEDIUM (DS 85)

Réf. RA244

9 cm	11,20 €
14 cm	16,90 €
20 cm	27,20 €



### FUSION TURBO ORANGE FERME (DS 92)

Réf. RA245

9 cm	11,20 €
14 cm	16,90 €
20 cm	27,20 €



### FUSION TURBO ROUGE DURE (DS 95)

Réf. RA246

9 cm	11,20 €
14 cm	16,90 €
20 cm	27,20 €



# RACLETTES POUR FILMS DE VITRAGES / POSES HUMIDES



U2SIGN  
designed for U

## POWER HANDLE

POWER HANDLE est la raclette idéale pour l'application de films de vitrage quand une pression importante est nécessaire pour chasser l'eau de dessous le film, notamment sous les films épais comme les films de sécurité. La poignée ne glisse jamais, la structure métallique ne plie pas et vous avez le choix d'une largeur 15cm ou 20cm. Vous pouvez adapter des lames super dures de 3x15cm ou 3x20cm, ou des lames biseautées dures de 5x15cm.

Réf. RA261

Poignée 15 cm avec lame dure	27,00 €
Poignée 15 cm avec lame super dure	27,00 €
Poignée 20 cm avec lame super dure	35,00 €
Lame 15 cm dure	11,00 €
Lame 15 cm super dure	11,00 €
Lame 20 cm super dure	14,00 €



## RACLETTE GREEN UP

La GREEN UP est produite par UZLEX (Lettonie) et elle se distingue par sa polyvalence et sa modularité. La lame Green Up est d'une souplesse parfaitement adaptée à la pose de tout film de vitrage : ni trop souple, ni trop dure. Elle est maintenue sur toute sa largeur par une platine aluminium qui vient se fixer dans un manche ergonomique, revêtu de caoutchouc et très confortable. La prise en main est parfaite.

Réf. RA262

Poignée avec lame 11 cm	31,20 €
Poignée avec lame 14 cm	34,95 €
Poignée avec lame 22 cm	40,60 €
Lame 11 cm	8,20 €
Lame 14 cm	9,10 €
Lame 22 cm	11,70 €

## GO DOCTOR

La raclette Go Doctor est très légère mais très rigide grâce à la structure en L à l'intérieur du manche. Celui-ci a une forme ergonomique et la prise en main est optimale grâce à son revêtement anti-dérapant. La lame caoutchouc clippée, d'une largeur de 12,8 cm, se change facilement.

### RACLETTE RED SOFT

Réf. RA234

Complète	28,00 €
Lame	10,00 €



### RACLETTE YELLOW MEDIUM

Réf. RA235

Complète	28,00 €
Lame	10,00 €



### RACLETTE BLUE HARD

Réf. RA236

Complète	28,00 €
Lame	10,00 €



### RACLETTE T-SHAPE GO DOCTOR

Réf. RA237

Complète	22,00 €
Lame	7,80 €



### LAME DUAL POUR GO DOCTOR

Réf. RA234-dual

Unité	12,00 €
-------	---------



### RACLETTE STROKE DOCTOR

Destinée avant tout à l'application de film dans des endroits difficiles, comme l'intérieur d'une lunette arrière ou derrière un obstacle lorsqu'une pression importante est requise la Stroke Doctor, de ProToolsNow (USA) est légère, rigide et sa prise en main est optimale grâce au revêtement anti-dérapant du manche et à son ergonomie. La lame caoutchouc clippée, d'une largeur de 12,8cm, se change facilement.

Réf. RA238

Raclette complète	33,30 €
Lame orange souple	4,90 €
Lame bleue dure	4,90 €



### RACLETTE GRIP'N GLIDE

La Grip 'n Glide (ProToolsNow, USA) se compose d'une lame souple de 15cm de large type Turbo montée sur une poignée ergonomique, anti-dérapante, avec des creux de doigts pour une parfaite prise en main. La lame est interchangeable ou remplaçable par simple déclipage. Dans sa version jaune, ferme, elle est adaptée à la pose de films de vitrages, dans sa version orange, souple, elle est plus adaptée au covering, à la lamination ou aux applications classiques humides.

Réf. RA232

Raclette complète	
Avec lame jaune ferme	25,00 €
Avec lame orange souple	25,00 €
Lame de recharge	
Jaune ferme	11,00 €
Orange souple	11,00 €



# RACLETTES POUR FILMS DE VITRAGES / POSES HUMIDES



## POIGNÉE FUSION HAND DEE

Réf. RA273

Unité	29,80 €
-------	---------



## POIGNÉE SHORT

Réf. RA270

Poignée seule	12,00 €
Poignée avec Blue Max Eco	18,00 €



## POIGNÉE FUSION 5 MANCHE COURT

Réf. RA274

Unité	39,00 €
-------	---------



## POIGNÉE FUSION 5

Surement la meilleure poignée sur le marché. Produite aux USA par Fusion Tools, elle peut recevoir toutes les raclettes pour pose humide de 13cm (page suivante) qu'elle maintient solidement et sur presque toute leur largeur. Son manche, doté d'un renflement pour la protection des mains, offre un confort inégalable et est vraiment antidérapant, même mouillé. Indispensable!

Réf. RA275

Poignée seule	39,00 €
---------------	---------



## POIGNÉE FUSION 8

La marque Fusion est la référence absolue en matière de pose humide. Bénéficiant d'un grip exceptionnel, la poignée Fusion 8 permet de recevoir toutes les raclettes Fusion de largeur 20cm pour pose humide. La tête de la poignée est légèrement inclinée, la construction en plastique ABS est très sécurisante, la poignée est incassable.

Réf. RA276

Poignée seule	46,00 €
---------------	---------



## POIGNÉE FUSION STRETCH 8

Réf. RA277

Poignée seule	129,00 €
---------------	----------



## POIGNÉE FUSION BIG MOUTH STRETCH 5

Réf. RA278

Poignée seule	112,50 €
---------------	----------



## POIGNÉE FUSION BIG MOUTH STRETCH 8

Réf. RA279

Poignée seule	129,00 €
---------------	----------



# RACLETTES POUR FILMS DE VITRAGES / POSES HUMIDES



## FUSION CLEAR CRUSH SOUPLE

Réf. RA255

13 cm	18,00 €
13 cm trapèze	18,00 €



## CLEAR MAX SEMI-SOUPLE

Réf. RA253

13 cm	13,10 €
13 cm trapèze	17,30 €



## BLUE MAX ECO MEDIUM

Réf. RA250

Unité	6,90 €
-------	--------



## BLUE MAX US FERME

Grand classique dans nos ateliers, la raclette BLUE MAX n'a pas son égal pour chasser l'humidité sous des films épais ou rigides posés à l'eau tels que films de sécurité, films solaires, films anti-UV, films teintés, films réfléchissants... A utiliser idéalement avec la poignée Fusion 5 (13cm) ou Fusion 8 (20cm).

Réf. RA251

13 cm	10,60 €
13 cm trapèze	12,80 €
20 cm	15,20 €



Attention aux imitations ! la BLUE MAX US, fabriquée aux Etats Unis, est légèrement tramée et plus raide que la BLUE MAX éco, fabriquée en Chine.

## POIGNÉE FUSION 5

La raclette polyuréthane FUSION ORANGE CRUSH est la première lame créée par Fusion Tools.... un peu plus souple que la Blue Max, elle convient aux surfaces non planes et est idéale pour les films dépolis, vinyls laminés, films solaires, films teintés. Disponible en 3 formats on l'utilise avec les poignées Fusion 5 ou Fusion 8 selon qu'on choisit les versions 13cm ou la version 20cm.

Réf. RA254

13 cm	18,00 €
13 cm trapèze	19,90 €
20 cm	29,95 €



## FUSION HYBRID 2 SOUPLESSES

Réf. RA252

13 cm	25,00 €
20 cm	45,00 €



## FUSION YELLOW FLAT FERME

Réf. RA256

13 cm	19,60 €
20 cm	25,80 €



## FUSION RED LINE EXTRACTOR DURE

Réf. RA257

13 cm - 2 côtés biseautés	20,00 €
13 cm trapèze - 1 côté biseauté	17,50 €
13 cm - 2 côtés droits	17,50 €
20 cm - 2 côtés biseautés	32,60 €
20 cm - 2 côtés droits	23,10 €



## FUSION BIG MOUTH EXTRA DURE

Réf. RA259

13 cm	25,50 €
20 cm	36,40 €

C'est une autre dimension... toutes les lames "classiques" ont une épaisseur de 6mm (1/4"). Ici la lame BIG MOUTH fait près de 10mm d'épaisseur (3/8")... et comme elles ont une dureté shore de 95, inutile de dire qu'on atteint un degré de dureté inégalable. Ces lames sont donc destinées aux films les plus épais, là où chasser l'eau est le plus difficile : films anti-graffiti, films de sécurité ou films anti-déflagration. Ces lames ne sont utilisables que dans les poignées BIG MOUTH.





## LES SPÉCIALES COVERING

### ROULETTE YELLOTHIN CAOUTCHOUC

Réf. R007

Unité	79,00 €
-------	---------



### ROULETTE YELLOTHIN MOUSSE

Réf. R006

Unité	79,00 €
-------	---------



### MINI-ROULEAU SURFACES IRRÉGULIÈRES WALL ROLLER MINI

Réf. R011

Mousse dure	79,00 €
Mousse souple	84,00 €



### POIGNÉE DOUBLE WALL ROLLER MINI DUO

Réf. R012

Unité	74,00 €
-------	---------



### ROULEAU ÉCONOMIQUE ROLLER POUR APPLICATION MURALE

Réf. R020

72 mm	49,00 €
145 mm	59,00 €



### WALL ROLLER CHRISSI

Réf. R015

Unité	115,00 €
-------	----------



Le rouleau à avoir lorsque les poses murales à chaud sont peu fréquentes. La poignée centrale permet de positionner le revêtement et les deux poignées latérales permettent une pression optimum sur le support pour la finition. Simple et efficace, et toujours la qualité de fabrication yellotools.

### DOUBLE ROULEAU WALL ROLLER POUR APPLICATION MURALE

Réf. R013

Unité	299,50 €
-------	----------



## AVEC SUPPORT PISTOLET À AIR CHAUD

### DOUBLE ROULEAU WALL ROLLER HOT

Réf. R014

Unité	375,00 €
-------	----------



### ROULEAU STREET ROLLER

Réf. R016

Unité	405,00 €
-------	----------



### ROULEAU MINI ROLL

Réf. FR21

Dur	26,00 €
Souple	31,00 €

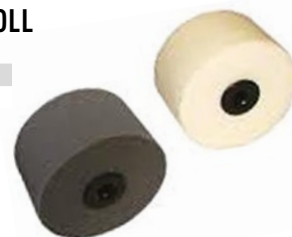

### ROULEAU MAXI ROLL

Réf. FR22

Dur	72,00 €
-----	---------



## ROLLEPRO

Très facile d'utilisation, ce rouleau à gomme tendre presse vos vinyls autour des rivets ou têtes de vis, sur des plis ou dans les reliefs de surfaces irrégulières.



Réf. R003

Unité	64,00 €
-------	---------

# PISTOLETS À AIR CHAUD



## PISTOLET À AIR CHAUD ECO

Réf. C0200

Unité | 34,60 €



## STEINEL HL 1620S

Réf. C0216

Unité | 44,90 €



## STEINEL HL 1920E

Réf. C0219

Unité | 77,60 €



## STEINEL HL 2020E

Réf. C0220

Unité | 112,00 €



## WELDY HG 330 STANDARD

Réf. C0231

Unité | 99,00 €



## WELDY HG 530 STANDARD ADVANCED

Réf. C0232

Unité | 162,00 €



## STEINEL HG 2120E CAR WRAPPER EDITION

Réf. C0221

Unité | 109,00 €



## STEINEL HG 2120E CAR WRAPPER SET

Réf. C0221S

Unité | 194,00 €



## STEINEL HG 2320E

Réf. C0223

Unité | 182,00 €



## STEINEL HG 2520E

Réf. C0225

Unité | 488,00 €



# ACCESSOIRES POUR PISTOLETS À AIR CHAUD



## CÂBLE DE 8 MÈTRES POUR PISTOLET STEINEL

Ce câble permet de transformer tous les pistolets Steinel (sauf HL1620S) en "longue portée". Il remplace le cordon d'alimentation de 2m ou 2,5m pour vous donner plus de liberté... plus besoin de rallonge pour faire le tour facilement du véhicule, du grand panneau ou du totem haut qu'il faut dé-adhésiver. Câble caoutchouc souple (H05RRF 2x1,5), facile à installer.

Réf. C090

Unité | 29,00 €

## LAMPE STEINEL HL LIGHT

Réf. C029

Unité | 22,75 €



## PORTE PISTOLET MAGNÉTIQUE

Réf. C033

Unité | 49,00 €



## SUPPORT MAGNÉTIQUE POUR PISTOLET STEINEL

Réf. C032

Unité | 64,40 €



## ETUI CEINTURE POUR PISTOLET À AIR CHAUD

Réf. C031

Unité | 99,95 €



## RUBAN DE PROTECTION BENDA

Benda est un ruban silicone qui permet d'isoler thermiquement les buses de pistolets à air chaud ou torches. Facile à installer et économique, BENDA vous évitera bien des brûlures accidentelles et les dégâts occasionnés parfois par le contact du pistolet avec le travail en cours. Rouleau de 3m x 25mm, épaisseur 0,5mm.

Réf. C0305

Unité | 11,50 €



## PROTECTION STEINEL GUARD CAGE

L'accessoire sécurité dans vos travaux avec un pistolet à air chaud: la corbeille de protection Steinel résiste à des chaleurs très élevées et protège de tout contact malencontreux les vinyls de covering, les cuirs à lisser, les mains de l'appliqueur, les objets avoisinant... Elle s'adapte par un simple emboîtement avec quart de tour sur les pistolets Steinel et il est compatible avec l'utilisation du thermomètre HL Scan.

Réf. C0300

Unité | 27,60 €



## THERMOMÈTRE LASER MANUEL

Réf. C028

Unité | 57,00 €



## THERMOMÈTRE LASER STEINEL HL SCAN

Réf. C0270

Unité | 71,00 €



## THERMOMÈTRE LASER STEINEL HG SCAN

Réf. C0275

Unité | 175,00 €



# PISTOLETS À GAZ / INFRA-ROUGES



Encore peu usitée dans nos ateliers, les torches offrent plusieurs avantages. La possibilité de travailler à l'air chaud sans branchement électrique, une montée en température très rapide du vinyl sans chauffer la carrosserie ni affecter la colle permettant un travail de conformage plus rapide et un refroidissement presque immédiat. Les torches sont utilisables aussi pour le polissage à chaud des chants de plexis.

## PISTOLET CHALUMEAU À GAZ SIEVERT + CARTOUCHE 600 ML

Réf. C0250

Le kit | 115,00 €



## TORCHE BERNZOMATIC BZ 4500 FLAMME LARGE

Réf. C0241

Torche seule | 97,00 €



## TORCHE BERNZOMATIC TS 8000 FLAMME FINE

Réf. C0242

Torche seule | 126,00 €



## MINI TORCHE-CHALUMEAU BERNZOMATIC ST 2200

Réf. C0243

Torche seule | 35,00 €



## EMBOUT DIFFUSANT POUR PISTOLET À GAZ SIEVERT

Réf. C0251

Le kit | 99,00 €



## CARTOUCHE DE GAZ POUR PISTOLET SIVERT

Réf. C0252

300 ml | 7,80 €  
600 ml | 9,50 €



## CARTOUCHE GREEN FAT PROPANE 475 CL

Réf. C0253

Unité | 22,00 €



## MAP PRO JAUNE PROPYLENE / PROPANE 420 CL

Réf. C0254

Unité | 22,00 €



## RECHARGE UNILITE BUTANE 300 ML

Réf. C0255

Unité | 4,20 €



## INFRA-ROUGE SOLARY À POIGNÉE

Très léger (1,3kg seulement) cet appareil de 1000W est équipé d'une large poignée et il bénéficie d'une fabrication de qualité : corps en acier laqué, réflecteur inox, grille de protection, bouton marche/arrêt. Idéal pour réchauffer une large zone sur votre carrosserie avant dés-adhésivage ou pour un wrapping de qualité.



Très populaire dans les ateliers de carrosserie pour le séchage de peintures, les infra-rouges sont aussi une solution intéressante pour le wrapping : ils permettent le chauffage de zones très larges et leur efficacité est importante car les infra-rouges chauffent directement la surface exposée, pas l'air !

Ils sont aussi d'une grande aide pour le dés-adhésivage de grandes surfaces.

## INFRA-ROUGE SOLARY SUR CHARIOT



Parfait pour vous accompagner et chauffer doucement vos vinyls et votre carrosserie au fur et à mesure de votre covering en vous laissant libre de vos mouvements. Le chariot est équipé de 4 roulettes avec frein et d'un mat de 1,55m. Vous pouvez ainsi monter plus ou moins votre Infra-Rouge, le pivoter à la verticale et l'incliner comme vous voulez. D'une puissance de 1000W, il dispose d'un minuteur de 0 à 30mn qui fait office d'interrupteur.

Réf. C070

Appareil complet | 216,00 €  
Lampe de rechange | 98,00 €

Réf. C071

Appareil complet | 249,00 €  
Lampe de rechange | 98,00 €



# OUTILS DIVERS POUR COVERING



## MARCHEPIED / PLATEFORME ALU PLIABLE

Facile à ranger et transporter, ce marche pied de hauteur 50cm servira de plateforme de travail sur vos chantiers de décor de vitrines ou pour vos coverings de véhicules hauts. Accessible par 2 marches latérales, le plateau mesure 100x30cm et supporte 150kg.



Réf. BT10

Unité | 95,00 €

## RAMPES POUR VÉHICULES

Faites en plastique polymère, ces rampes ont une inclinaison faible qui permet d'y faire monter tout véhicule sans difficulté et de les surélever de 17cm. Vous pouvez ainsi réaliser vos coverings de bas de caisse ou vos poses de PPF dans des conditions de confort bien meilleures! Chaque rampe supporte 1200kg (soit des véhicules pesant jusque 5T) et admet des largeurs de pneus jusque 9 pouces (228mm).



Réf. BT20

La paire | 182,00 €



Scannez pour voir la vidéo

## PASSAGE DE CÂBLE SOUS ROUE CÂBLE FLYER

Réf. C050

Unité | 25,50 €



## BARRE DE BLOCAGE D'OUVERTURE

Réf. C036

30 à 40 cm | 29,20 €

40 à 60 cm | 35,10 €

70 à 120 cm | 39,00 €



## ENVELOPPES POUR PNEUS

Réf. C055

La paire en L | 62,00 €

La paire en XL | 62,00 €



## 27 OUTILS DE DÉMONTAGE STRIKER SET

Réf. C013

Le set | 49,00 €



## 4 OUTILS DE DÉMONTAGE ECO SET

Réf. C0135

Le set | 5,00 €



## CROCHETS DE DÉMONTAGE

Réf. C018

DoorHandle Remover | 29,20 €

GrabHandle Remover | 29,20 €

Kit 2 outils | 51,60 €



## CROCHET LÈVE-JOINTS

Réf. C017

Unité | 13,50 €



## POIGNÉE + FIL DE DÉCOLLAGE D'ÉMBLÈMES

Réf. NE25

Le kit | 27,00 €

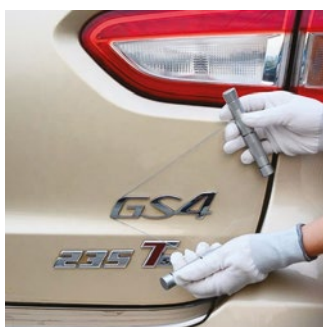

## BARRE DE PORTAGE GOLIATH (SANS AIMANT)

Réf. C034

Unité | 7,50 €

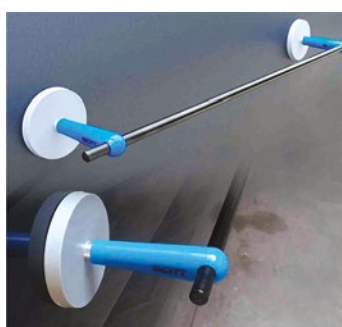

## PANIER MAGNÉTIQUE

Réf. C035

La paire | 39,00 €



Scannez pour voir la vidéo



## LES TENDEURS DE VINYL

### BARRE DE TENSION DE VINYL WRAP BAR EZEE

Réf. C061

30 cm	19,40 €
50 cm	27,30 €
100 cm	33,10 €
150 cm	48,80 €



Scannez pour voir la vidéo

### TENDEUR DE VINYL À POIGNÉE

Réf. C062

Taille S	35,00 €
Taille M	52,70 €



Scannez pour voir la vidéo

Une idée simple mais géniale...

Lorsqu'on applique un vinyl ou un tape en longueur et largeur importante, on a souvent besoin de 3 mains : deux pour tendre le film, une pour appliquer !

La barre de tension remplace les 2 premières... il vous en reste une pour travailler !

Plus petits et en forme de fer à cheval, ces tendeurs permettent de tenir le pourtour du film, de le chauffer, puis de le presser sur la pièce à habiller tout en maintenant une tension parfaite pendant le marouflage.

Regardez les vidéos, vous serez convaincu!

### TENDEUR DE VINYL POUR WRAPPING DE PETITES PIÈCES

Réf. C060

Unité | 39,00 €



Scannez pour voir la vidéo

### TENDEUR DE VINYL MAXI POUR WRAPPING

Réf. C063

Unité | 69,00 €



Scannez pour voir la vidéo

### PINCE BRUCELLE À BOUTS RONDS

Réf. EC06

Unité | 5,45 €



### PINCE À BOUTS RONDS CRANTÉS

Réf. EC07

Unité | 24,00 €



### PINCE À BOUTS RONDS CRANTÉS AUTOLOCK

Réf. EC08

Unité | 29,50 €



### PINCE À BOUTS SPATULÉS

Réf. EC09

Unité | 24,00 €



### SOAK ROPE - CORDON ABSORBANT 3 MÈTRES

Réf. T165

Fin bleu	23,00 €
Epais rouge	28,00 €
Pack de 2	42,00 €



### CONTOURTAPE - RUBAN GUIDE

Réf. C040

3 mm x 33 m	3,90 €
6 mm x 55 m	4,50 €
12 mm x 55 m	9,25 €



### OUTIL LÈVE-JOINTS CAOUTCHOUC

Réf. C014

Unité | 7,30 €



### COQUES DE VÉHICULE À DÉCORER

Réf. C099

Unité | 6,00 €  
10 pièces et + | 4,80 €





## LAMINATION POUR BÂCHES ET TOILES

La lamination liquide est applicable sur banderoles, mesh ou baches, sur micro-perforés, sur tissus et toiles et sur tout support imprimé. Elle procure des résultats équivalents à un film de lamination : protection contre les UV, résistance chimique et à l'abrasion, renforcement des couleurs, protection contre le jaunissement.

Vous améliorez considérablement la durée de vie et la qualité à long terme de vos impressions sur tout les supports souples imperméables à l'eau. Facile à appliquer (pinceau, éponge, ou mieux, au rouleau adapté aux vernis et vitrificateurs), séchage rapide (1H), aucune odeur gênante, nettoyage des outils à l'eau. 1 litre permet de couvrir 10 à 15m<sup>2</sup>.

### LAMINATION LIQUIDE LANDOR CLEARSHIELD (BASE EAU)

Réf. ND90

1 litre mat	44,90 €
5 litres mat	161,00 €
1 litre satiné	44,90 €
5 litres satiné	161,00 €
1 litre brillant	44,90 €
5 litres brillant	161,00 €



### LAMINATION LIQUIDE LANDOR CLEARJET (BASE SOLVANT)

Réf. ND92

400 ml brillant	24,60 €
400 ml satiné	24,60 €



### ROULEAU 11CM AVEC BAC ET RECHARGES

Réf. ND95

Le kit	17,00 €
--------	---------



### STYLO DÉBULLEUR ECO

Sa forme lui confère une excellente prise en main et avec sa pointe rétractable, le stylo débulleur éco est toujours en poche.

Réf. DB03

Unité	4,20 €
-------	--------



### STYLO DÉBULLEUR YELLOPEN

Réf. DB01

Unité	13,90 €
-------	---------



### AIGUILLE POUR STYLO DÉBULLEUR

Réf. AG02

Unité	8,50 €
-------	--------



### BROSSE À RIVETS POILS DURS

Couvrir un rivet sans pli et en épousant parfaitement sa forme c'est d'abord débuller puis maroufler le vinyl d'un seul geste sur tout le tour du rivet... La brosse à rivets s'adapte à tous les diamètres de rivets ou de vis à têtes plates ou bombées. Indispensable dans tout atelier.

Réf. DB11

Unité	7,00 €
-------	--------



### DEBULLEUR JANUS NEEDLE

Réf. DB02

Unité	13,90 €
-------	---------



### AIGUILLE JANUS

Réf. AG00

Pack de 3	4,40 €
-----------	--------





## RASOIR DE BORD DE PLAQUE ANGEL RACER

Le rasoir Angel Racer de Yellotools fonctionne comme un rabot pour araser vos adhésifs à ras de la plaque, même sur une plaque qui n'a pas été ébavurée avant. Facile à utiliser, il apporte une finition parfaite à vos panneaux. La lame se remplace à volonté.



Réf. DT04

Unité | 69,00 €



Scannez pour voir la vidéo

## COUPE CONTOURS ANGEL CUTTER DE 0,5-1-1,5 MM

Ce détoureur est spécialement dédié aux coupes de périphéries fines et précises sur panneaux adhésifs. Excellente prise en main, changement facile des cales pour ajuster la largeur du contour. Il deviendra vite indispensable dans votre atelier.



Réf. DT03

Unité | 62,00 €



Scannez pour voir la vidéo

## COUPE CONTOUR FLEXI (INT./EXT) 3-4-5 MM

Ce cutter permet des coupes périphériques de 3, 4 ou 5mm (selon sélection de cales) en suivant l'extérieur d'un panneau ou l'intérieur d'un cadre ou joint de vitrage. Equipé de 2 lames trapèzes, il s'utilise en main droite ou main gauche. Vos bords de panneaux ou de décors de vitres seront parfaitement détournés sans avoir besoin d'une règle.



Réf. DT02

Unité | 59,50 €



Scannez pour voir la vidéo

## VERNIS DE SCELLEMENT SEAL IT PEN

SEAL IT PEN est indispensable dans la pose de vos films de vitrages ou en covering, notamment pour les micro-perforés. Il permet de déposer un film de vernis (séchage 15mn, résistant aux UV) en bordure du film pour consolider le collage, éviter les décollements périphériques et empêcher les infiltrations. Un stylo permet de traiter environ 10 véhicules ou plus de 140ml de bords de vinyls.



Réf. CL11

Unité | 17,20 €

## RUBAN DE SCELLEMENT SEALING TAPE (25M)



Réf. CL13

Noir	9,30 €
Translucide	11,70 €

présenté en rouleau de 25m, le SEALING TAPE est un ruban avec un haut pouvoir d'adhésion de largeur 15mm qui viendra recouvrir le bord de votre film sur une vitre, un bas de caisse, un pare-choc... Utilisable par les spécialistes du film de vitrage ou les car wrappers, il évite les décollements ou détériorations des adhésifs causés par l'eau, les salissures ou les frottements en bordure de décor.

## MARQUEUR DE RÉPARATION NOIR OPAQUER

Réf. CR26

Unité | 12,70 €



## STYLET EMBOSEUR / REPOUSSOIR À BOUTS ROUNDS

Réf. EC21

Unité | 10,50 €



## PISTOLET À SOUDER POUR VINYL

Réf. CO26

Unité | 51,00 €





## L'ENTRETIEN DES RACLETTES

### LISSEUR DE RACLETTES SMOOTH-IT NOIR GROS GRAIN



Réf. RA401

Aigiseur + 1 toile	15,70 €
3 toiles de rechange	8,25 €

Le SMOOTH-IT permet d'aiguiser et de lisser le bord des raclettes pour qu'elles soient toujours sans danger pour vos films.

Pour conserver vos raclettes en bon état, aiguisiez les régulièrement et changez la toile tous les 3/4 mois. La toile noire permet de rattrapper des gros dommages, la toile grise est plus fine et permet un lissage parfait.

### LISSEUR DE RACLETTES SMOOTH-IT GRIS GRAIN FIN



Réf. RA400

Aigiseur + 1 toile	15,70 €
3 toiles de rechange	8,25 €

### AFFUTEUR DE RACLETTE

Réf. RA410

Unité	4,90 €
-------	--------



## L'ENTRETIEN DES SURFACES

### CARWRAP FILM CLEANER (500 ML)

Réf. ND70

Le kit	12,10 €
--------	---------



Les films de covering sont agressés par le sel, les pluies acides, les gaz d'échappement ou la poussière des disques de freins. Et quand ce covering est mat, le nettoyage est encore plus difficile... la solution, c'est ce CARWRAP FILM CLEANER, efficace sur film mat comme brillant, qui déloge les particules sales des micro-pores du film. Pulvérisez le produit et nettoyez avec une éponge magique (attention, sans frotter, elle peut être agressive) ou avec un chiffon microfibre puis rincez à l'eau claire... le résultat est spectaculaire.

### FILM POLISH INTÉRIEUR (500 ML)

Réf. ND71

Unité	8,60 €
-------	--------



Appliqué juste après la pose sur un film de vitrage intérieur FILM POLISH donne de l'éclat au film et crée une pellicule protectrice contre les micro-rayures et les salissures. Idéal pour la finition des films teintés intérieurs sur lesquels subsiste parfois des voiles mats après une pose humide. Parfait aussi sur les vitres teintées d'un véhicule qui, sans cela, pourraient être griffées par les lèvres des joints de la portière.

### FLUID ANTISTATIC - FLUIDE ANTISTATIQUE

Réf. ND60

100 ml	15,00 €
250 ml	22,00 €



Dédié aux surfaces fragiles, et notamment aux plexis, ANTI STATIC est sans alcool et il protège les surfaces de l'électricité statique pour plus d'un an. Appliqué avant adhésivage il vous permet un nettoyage performant, après adhésivage il permettra un entretien hors poussières.

### ÉPONGE MAGIQUE DÉSINCRUSTANTE

Réf. T116

Unité	1,00 €
-------	--------

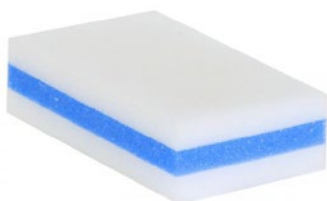

### POLISH - ESSUYAGE NON TISSÉ SPÉCIAL LUSTRAGE (50 FEUILLES)

Réf. T137

Le sachet	4,60 €
4 sachets et +	4,00 €



# MES NOTES

A series of 12 horizontal dotted lines for writing notes.



# MAINTIEN ET FIXATIONS

**DOUBLES-FACES**  
**DOUBLES-FACES POUR TOILES ET BANDEROLES**  
**GRIPS ET VELCROS**  
**SIMPLE FACE**  
**MASTIC COLLES**  
**MASTIC COLLES - PRIMAIRES**  
**COLLES STRUCTURELLES**  
**FIXATION LETTRES EN RELIEF**  
**ÉCARTEURS - CACHE-VIS**  
**ENTRETOISES**  
**LE SYSTÈME BUTTON-FIX**  
**FIXATIONS MURALES - SUSPENSIONS**  
**SUSPENSIONS AFFICHES OU TABLETTES**  
**AIMANTS ET PLOTS MAGNÉTIQUES**  
**SPÉCIAL BANDEROLES**



## LES TRANSPARENTS

Pour collage en intérieur ou en extérieur, adaptés au verre, plexi, PVC, alu, métal, tous supports lisses.



### ULTRA MOUNT TAPE

Réf. CL70

12 mm x 50 m	7,80 €
19 mm x 50 m	11,60 €

**Le fin**

Épaisseur : 0,2 mm  
Pouvoir adhésif : 18N/25mm  
Résistance au cisaillement : 5,4kg/cm<sup>2</sup>

### MAX POWER CLEAR

Réf. CL71

19 mm x 5 m	7,00 €
19 mm x 16,5 m	21,20 €
19 mm x 33 m	35,90 €

**L'épais**

Épaisseur : 1 mm  
Pouvoir adhésif : 29N/25mm  
Résistance au cisaillement : 5,9kg/cm<sup>2</sup>



## LES ÉPAIS POUR MONTAGES STRUCTURELS

Pour collage entre eux de dibond, alu, acier, plexi, en intérieur et en extérieur.



### GPH-110GF

Réf. CL79

19 mm x 11 m	22,30 €
19 mm x 33 m	36,30 €

**3M**

Épaisseur : 1,1mm  
Pouvoir adhésif sur PMMA : 34N/cm<sup>2</sup>  
Résistance au cisaillement : 73N/cm<sup>2</sup>

### MAX POWER GREY

Réf. CL78

19 mm x 5 m	7,00 €
19 mm x 16,5 m	21,20 €
19 mm x 33 m	35,90 €

**HPX**

Épaisseur : 1,1mm  
Pouvoir adhésif : 54N/25mm  
Résistance au cisaillement : 7,9kg/cm<sup>2</sup>



## LA MOUSSE BLANCHE

Pour collage en intérieur seulement de tout matériau même rugueux.

### FOAM TAPE

Réf. CL75

Rouleau 50 m	17,30 €
--------------	---------



Épaisseur 1mm  
Pouvoir adhésif : 28N/25mm  
Résistance au cisaillement : 7,1kg/cm<sup>2</sup>

## TOILE RENFORCÉE pour supports poreux

Pour collage en intérieur seulement de tout matériau même sur support poreux.

### MULTI TACK

Réf. CL72

Rouleau 25 m	18,60 €
--------------	---------



Épaisseur 0,8mm  
Pouvoir adhésif : 55N/25mm  
Résistance au cisaillement : 7,0kg/cm<sup>2</sup>

## LE TRÈS MINCE

particulièrement adapté au recollage de lettres et emblèmes sur surfaces lisses et carrosseries.

### HSA 3200

Réf. CL77

Rouleau 10 m	7,90 €
--------------	--------



Largeur : 6mm  
Épaisseur : 1,1mm  
Pouvoir adhésif : 54N/25mm  
Résistance au cisaillement : 7,9kg/cm<sup>2</sup>



# DOUBLES-FACES POUR TOILES ET BANDEROLES



**Le collage des toiles de baches ou banderoles demande des qualités d'adhésifs double faces très particulières...**

Capables de résister à la migration des plastifiants du PVC, à des températures très basses ou très élevées, à la pluie, à l'arrachement dans le cas de vents puissants, les double faces que nous avons sélectionnés offrent les meilleures garanties de tenue dans le temps et de facilité d'application.

## DOUBLE-FACE FIN SPÉCIAL BANDEROLE 25 MM

La référence ! Très fin, facile à poser grâce à son support «liner» large qui protège ses bords, il est idéal pour la réalisation des ourlets de banderoles afin de les renforcer ou pour jumeler deux toiles dos à dos.

Réf. SB31

Rouleau 25 m | 28,50 €



## DOUBLE FACE ÉPAIS INARRACHABLE SPÉCIAL BANDEROLE 19 MM

Ce ruban, d'épaisseur 1mm, est d'une incroyable résistance à l'arrachement! Il est particulièrement indiqué pour la réalisation de fourreaux de banderoles ou kakémonos lorsqu'une sécurité totale est requise. Le collage est immédiat et quasiment définitif.

Réf. SB30

Rouleau 20 m | 22,50 €



## DOUBLE FACE TEX TAPE SPÉCIAL TEXTILES 19 MM

Réf. SB35

Rouleau 24 m | 52,00 €



## ECO ROLLER - ROULEAU MAROUFLEUR/PRESSEUR 5 OU 10 CM

Réf. R001

5 cm	12,00 €
10 cm	16,00 €



## POLE TAPE - DOUBLE-FACE POUR FOURREAUX DE BANDEROLE

Réf. SB32

Rouleau 25 mm x 60 m | 99,00 €



## L'ALTERNATIVE... SOUDER !

### PISTOLET À SOUDER WELDY ENERGY HT1600

Assemblez ou réparez vos toiles PVC grâce à cet outil facile d'utilisation, puissant et fiable. Réglage de la température en continu de 40 à 620°C, 5 niveaux de débit d'air jusque 240L/min, affichage numérique, câble de 3m. Livré avec 2 buses plates, un rouleau presseur en silicone et dans une valise de rangement.

Réf. C0238

Unité | 390,00 €



# GRIPS ET VELCROS



## NANO GRIP DOUBLE FACE DÉCOLLABLE

Le produit «miracle» ?... fixez sans percer ni coller... positionnez et déplacez à volonté... retrouvez votre support parfaitement net (sauf supports fragiles comme placoplatre, peintures peu adhérentes, ... un essai préalable est conseillé).

NANO grip est un double face polymère sans colle, dont la structure se compose de millions de micro-cavités agissant comme des ventouses.

Pour répondre aux besoins des enseignants et signaléticiens, nous le proposons ici en épaisseur 2mm et largeur 5cm pour une surface d'accrochage maximum. Repositionnable et réutilisable (il peut être lavé pour retrouver toutes ses qualités).

Réf. CL65

Rouleau 5 m	9,80 €
-------------	--------



Bande auto-agrippante adhésive à coller sur banderoles ou panneaux légers (PVC 3mm ou akilux) pour une fixation repositionnable à volonté. Une face «boucle» sur le support, une face «crochet» sur l'élément à fixer (ou vice/versa). Pour une parfaite adhérence des bandes il est recommandé de parfaitement dégraisser les supports sur lesquels ils seront collés.

## BANDES ADHÉSIVES TYPE VELCRO LARGEUR 50 MM

Réf. CL3050

Blanc : Boucle + crochet	56,00 €
Blanc : Boucle	32,00 €
Blanc : Crochet	32,00 €
Noir : Boucle + crochet	68,00 €
Noir : Boucle	35,00 €
Noir : Crochet	35,00 €



## BANDES ADHÉSIVES TYPE VELCRO LARGEUR 25 MM - BLANC OU NOIR

Réf. CL3025

Blanc : Boucle + crochet	28,00 €
Blanc : Boucle	16,00 €
Blanc : Crochet	16,00 €
Noir : Boucle + crochet	34,00 €
Noir : Boucle	17,50 €
Noir : Crochet	17,50 €



## DUO GRIP - BANDE AUTOGRIPPANTE À CROCHETS 25 MM

5 fois plus puissant qu'un Velcro classique, il est à la fois «boucle» et «crochet». Collez une longueur sur le support et une autre sur l'objet à maintenir et pressez l'un dans l'autre: le maintien est puissant mais reste repositionnable à tout moment. Résiste à des températures de -30°C à +160°C ainsi qu'aux UV, convient donc parfaitement à l'extérieur.

Réf. CL31

Rouleau 2 m	16,90 €
-------------	---------



## AUTOFIX - BANDE DE SERRAGE RAPIDE (JAUNE FLUO) LARGEUR 15 MM

Réf. CL35

Rouleau 3 m	4,90 €
-------------	--------

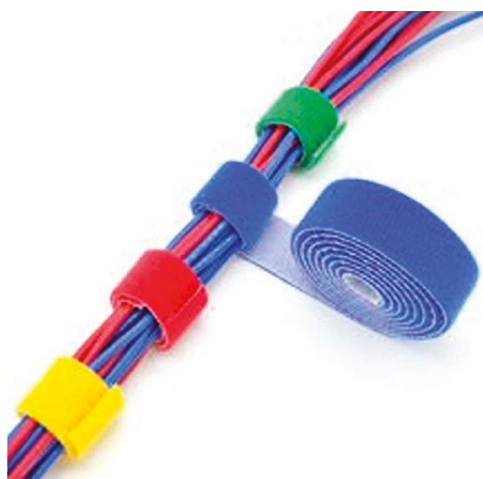

## BRACELETS AUTOGRIP (PACKS DE 50)

Bracelets textiles type Velcro recto/verso pour lier des cables ensemble, accrocher un élément sur un tube ou un cadre, ou entourer un rouleau de chutes de vinyl. Disponible en longueurs de 150mm (Ø intérieur 40mm), 200mm (Ø intérieur 55mm), 300mm (Ø intérieur 90mm).

Réf. CL36

50 bracelets 150 mm	5,10 €
50 bracelets 200 mm	6,15 €
50 bracelets 300 mm	8,40 €

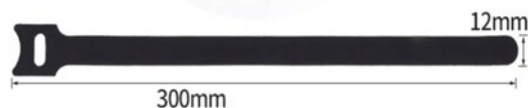

# SIMPLE FACE



Ces rubans de masquage sont parfaits pour tous les usages courants du tiro: maintien de vinyls en cours de pose, positionnements provisoires et bien entendu masquage avant peintures ou mastiquages. Se retirent sans laisser de traces de colles et supporte des températures jusque 60°C. Le HPX est conditionné sous film plastique pour une meilleure conservation avant usage.

## RUBAN DE MASQUAGE STANDARD

Réf. CL19

18 mm x 50 m	1,18 €
48 mm x 50 m	3,04 €



## RUBAN DE MASQUAGE HPX

Réf. CL20

19 mm x 50 m	1,50 €
50 mm x 50 m	3,70 €



## MASK - RUBAN DE MASQUAGE FIN 19 MM

MASK est un véritable ruban de masquage professionnel, pas un scotch de maintien! Très collant même sur des surfaces légèrement grasses, il délimite sans bavure les bords de vos travaux de peinture.

Réf. CL21

Rouleau 50 m	4,30 €
--------------	--------



## DÉVIDOIR POUR RUBAN «TIRO»

Vous utilisez régulièrement des rubans de masquage en atelier pour maintenir des pièces, positionner un adhésif, ...le dévidoir tiro convient aux rubans de masquage de largeur 18 à 25mm Lourd (1,15kg) et équipé d'une semelle anti-dérapante, il reste bien en place !

Réf. CL80

Unité	18,70 €
-------	---------

## TOILE AMÉRICAINE

Toile américaine haut de gamme à forte adhésion, convient à toute fixation et à la réparation de tubes et tuyaux. Extrêmement résistante, waterproof et insensible aux intempéries, elle est très souple et facile d'emploi (se déchire à la main). En 50 mm, noir ou argent.

Réf. CL25

Rouleau 25 m Noir	6,90 €
Rouleau 25 m Argent	6,90 €



## GRIPPEUR VERT - RUBAN ADHÉSIF REPOSITIONNABLE

Le grippeur vert va vite devenir un incontournable dans votre boîte à outil : Recyclable, facile à découper à la main, très collant mais facilement décollable sans laisser de traces, il peut être repositionné de multiples fois sans perdre son pouvoir collant. Il sera donc parfait pour positionner vos vinyls sur vitres, carrosseries, dibond mais aussi sur supports poreux tels que placoplâtre, bois et même béton. Insensible à l'eau, il peut être utilisé lors de vos poses humides. Parfait aussi pour cercler vos rouleaux d'adhésifs ou bâches, pour réaliser un marquage au sol ou en masquage avant peinture.

Réf. CL23

48 mm x 25m	5,70 €
-------------	--------



## RÉPARE FUITES

Complètement transparent, Répare Fuites est un ruban adhésif hyper puissant qui adhère sur de nombreuses surfaces : PVC, métal, bois, verre, plastique... Il est applicable sur surfaces humides et même sous l'eau. Souple épais et étanche, il permet de réparer fuites d'eau, fuites d'air, casses et déchirures sur piscines, canalisations, baches, plexis, etc... en un clin d'oeil et de manière esthétique.

Réf. CL24

10 cm x 1,5 m	7,80 €
---------------	--------



# MASTIC COLLES



Chez Pélitool, nous avons fait le choix de présenter une gamme courte parfaitement adaptée au monde de l'enseigne, de la signalétique et de l'agencement. Notre partenaire, SOUDAL, est le principal fabricant indépendant de mastics, colles, mousses polyuréthane et aérosols en Europe, créé depuis presque 80 ans et devenu un acteur international et un expert dans le domaine des produits chimiques de construction.

## FIXALL FLEXI COLLAGE UNIVERSEL BLANC

Réf. CLOO

CARTOUCHE 290 ML

Unité	9,45 €
par 12 et +	8,53 €

LA SOLUTION  
«COLLAGE À PLAT»  
DANS L'ATELIER



Fix all Flexi est un mastic colle neutre blanc à élasticité permanente à base de SMX Hybrid Polymère avec haut pouvoir de collage et très grande élasticité.

Il colle tous les matériaux poreux ou non poreux. Parfait pour tout collage structurel.

Excellent sur verre, plexi et polycarbonate, bond, bois, pierre, béton, métal, matières synthétiques, PVC, polyester, polystyrène.

Sur bond, le résultat sera sécurisé par l'utilisation du SURFACE ACTIVATOR. Sa souplesse et son caractère fongicide le rendent adapté à tout jointoyage.

Intérieur/Extérieur, excellente résistance aux UV et conditions extrêmes, sans solvant ni silicone, bonne adhérence sur supports humides, traité anti-moisissures, peut être peint.

Il est recommandé d'attendre quelques heures avant manipulation des pièces collées.

## FIXALL HIGH TACK - COLLAGE EXTRA FORT

Réf. CL01

CARTOUCHE 290 ML

Blanc	9,94 €
Noir	9,94 €
+ DE 12 CARTOUCHEs	
Panaché	8,96 €

LA SOLUTION  
«COLLAGE VERTICAL»  
SUR CHANTIER



Fix All High Tack est une colle à élasticité permanente avec une très haute adhérence initiale.

Durcissement rapide, excellent sur bond, bois, pierre, béton, métal, matières synthétiques, PVC, polyester, polystyrène.

Pour le plexi ou le verre, on privilégiera FIX ALL CRYSTAL. Sur bond et matières synthétiques, le résultat sera sécurisé par l'utilisation du SURFACE ACTIVATOR.

Intérieur/Extérieur, excellente résistance aux UV et conditions extrêmes, sans solvant ni silicone, bonne adhérence sur supports humides, traité anti-moisissures, peut être peint.

## FIXALL X-TREME POWER - COLLAGE À PUISSANCE EXTRÊME

Réf. CL02

CARTOUCHE 290 ML

Blanc	13,28 €
Noir	13,28 €
+ DE 12 CARTOUCHEs	
Panaché	11,77 €

LA SOLUTION  
«COLLAGE VERTICAL»  
POUR  
CHARGES LOURDES



Fix All X-treme power est un mastic colle à élasticité permanente avec une adhérence initiale extrêmement élevée (400kg/m<sup>2</sup>).

Adaptée aux collages de charges lourdes en vertical sans nécessité de maintien ou d'attente, c'est une solution de collage idéale sur chantier.

Durcissement très rapide, excellent sur bond, bois, pierre, béton, métal, matières synthétiques, plexi, verre, polycarbonate, PVC, polyester, polystyrène.

Ne pas utiliser sur plexi et polycarbonate courbés (contraints) Sur bond et matières synthétiques le résultat sera sécurisé par l'utilisation du SURFACE ACTIVATOR.

Intérieur/Extérieur, excellente résistance aux UV et conditions extrêmes, sans solvant ni silicone, bonne adhérence sur supports humides, peut être peint.

Très pâteux, il peut être chargé en forte épaisseur et conviendra lorsque le support est très irrégulier (mur en pierre par ex.).

Il nécessite un pistolet de bonne qualité type Tec Gun.

# MASTIC COLLES - PRIMAIRES



## FIXALL CRYSTAL COLLAGE 100% TRANSPARENT

Très haute adhérence initiale, complètement transparent, durcissement rapide. Intérieur/Extérieur, excellente résistance aux UV et conditions extrêmes, traité anti-moisissures, peut être peint.

Réf. CL04

Cartouche 290 ml	12,64 €
+ de 12 cartouches	11,77 €

**IDÉAL POUR  
VERRE ET PLEXI**



## FIXALL TURBO COLLAGE ULTRA RAPIDE

Prise extrêmement rapide (20mn) et temps de séchage complet dès 3h. Très utile lorsqu'on est contraint par le temps. Intérieur/Extérieur, excellente résistance aux UV et conditions extrêmes, bonne adhérence sur supports humides, peut être peint.

Réf. CL03

Cartouche 290 ml	12,64 €
+ de 12 cartouches	11,77 €

**COLLAGE  
EXPRESS !**



## PISTOLET TEGGUN POUR MASTIC EN CARTOUCHE

Réf. PI01

Unité	24,00 €
-------	---------



## PISTOLET SQUELETTE BASIQUE

Réf. PI00

Unité	7,50 €
-------	--------



## CANULES POUR CARTOUCHES DE MASTICS (SACHETS DE 5)

Réf. PI05

Sachet	1,95 €
--------	--------



## PRIMER 150

Liquide transparent à base de résines synthétiques qui imprègne les fonds poreux, leur apporte une plus grande dureté et homogénéité, et optimise l'adhérence des mastics silicones ou FixALL.

Réf. PR01

Flacon 500 ml	37,80 €
---------------	---------



**SPÉCIAL  
FONDS POREUX**

## SURFACE ACTIVATOR

Activateur d'adhérence, il assure une parfaite tenue des mastics-colles sur des surfaces très lisses telles que plastiques, profils et plaques d'aluminium thermolaqués, poudrés (bond) ou anodisés. Séchage rapide et consommation minime.

Réf. PR02

Flacon 500 ml	24,50 €
---------------	---------



**SPÉCIAL PLASTIQUES  
ET TÔLES LAQUÉES**

## SPATULE POLYVALENTE LIL'CHIZLER

Petite et fine, la LIL'CHIZLER est une spatule polyvalente... ses 4 coins de formes différentes permettront le lissage de mastics, son bord affûté permet de décoller des préas ou de racler les résidus de colle après destruction, son format réduit en fait une raclette d'application pour des petits éléments.

Réf. NE20

Unité	1,50 €
10 ou +	1,29 €



# COLLES STRUCTURELLES



## SUPER GLUE GEL COLLE CYANOCRYLATE 3G

Réf. CL41

Unité | 2,70 €



## SUPER GLUE LIQUIDE COLLE CYANOCRYLATE 20G

Réf. CL42

Unité | 9,90 €



## EPOFIX 82A COLLE EPOXY 24ML

Réf. CL44

Unité | 10,60 €



LA  
SÉCURITÉ  
ABSOLUE  
POUR LE COLLAGE



### COLLE BI-COMPOSANTS SPECIALE ENTRETOISES

Ne craignez plus de devoir repasser sur votre chantier de lettres en relief !

Voici enfin une colle parfaitement dédiée à la fixation des entretoises plastiques, des douilles d'écartement ou des embases Button-Fix. Elle adhère parfaitement sur PVC, Dibond, alu, PMMA, acier (un dégraissage à l'isopropanol est recommandé). Colle méthacrylate bi-composants, elle associe un pouvoir collant exceptionnel avec une souplesse qui lui permet de supporter les vibrations, les chocs et les dilatations différentielles entre matériaux. Thixotrope, elle ne coule pas, son durcissement en 3mn permet de travailler sans précipitation et sa couleur beige identifie les zones collées. Et elle est livrée avec 4 buses mélangeuses pour pouvoir vous en servir sur plusieurs chantiers.

Réf. CL52

Cartouche avec 4 buses | 19,00 €



Scannez pour  
voir la vidéo

- COLLAGE DES FIXATIONS DE LETTRES EN RELIEF
- COLLAGE DES PLATINES BUTTON-FIX

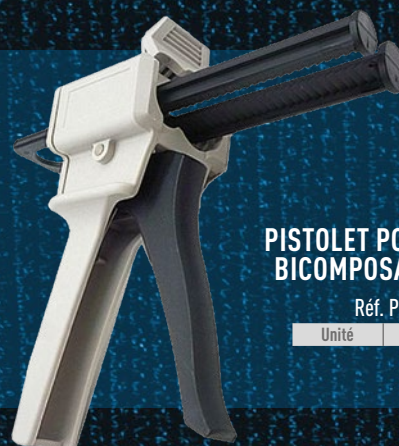

### PISTOLET POUR COLLE BICOMPOSANT 50ML

Réf. PI09

Unité | 18,00 €

# FIXATION LETTRES EN RELIEF



Des parties mâles et femelles qui s'emboîtent avec précision, des éléments mâles rigides et solides, des éléments femelles avec juste ce qu'il faut de souplesse pour absorber les dilatations des lettres et les vibrations... **c'est le système Easyfix, éprouvé depuis des décennies !**



## GUIDE DE CHOIX

	DÉPORT écartement / support	DIAMÈTRE de la base					
	10 MM	Ø 9 MM	Réf. EN30 - Sachet de 100 pièces				
			Mâle à visser	Mâle à coller	Femelle blanc	Femelle noir	Femelle Transparent
			-	15,50 €	15,50 €	15,50 €	21,00 €
	15 MM	Ø 9 MM	Réf. EN31 - Sachet de 100 pièces				
			Mâle à visser	Mâle à coller	Femelle blanc	Femelle noir	Femelle Transparent
			-	15,50 €	15,50 €	15,50 €	21,00 €
	15 MM	Ø 15 MM	Réf. EN32 - Sachet de 100 pièces				
			Mâle à visser	Mâle à coller	Femelle blanc	Femelle noir	Femelle Transparent
			15,50 €	15,50 €	15,50 €	15,50 €	21,00 €
	20 MM	Ø 12 MM	Réf. EN33 - Sachet de 100 pièces				
			Mâle à visser	Mâle à coller	Femelle blanc	Femelle noir	Femelle Transparent
			-	15,50 €	15,50 €	15,50 €	21,00 €
	20 MM	Ø 18 MM	Réf. EN34 - Sachet de 100 pièces				
			Mâle à visser	Mâle à coller	Femelle blanc	Femelle noir	Femelle Transparent
			15,50 €	15,50 €	17,60 €	17,60 €	26,30 €
	24 MM	Ø 20 MM	Réf. EN35 - Sachet de 100 pièces				
			Mâle à visser	Mâle à coller	Femelle blanc	Femelle noir	Femelle Transparent
			17,60 €	17,60 €	21,00 €	21,00 €	29,50 €
	30 MM	Ø 20 MM	Réf. EN36 - Sachet de 100 pièces				
			Mâle à visser	Mâle à coller	Femelle blanc	Femelle noir	Femelle Transparent
			24,70 €	17,60 €	32,80 €	32,80 €	32,80 €
	19 MM	OVALE Ø 15 X 21 MM	Réf. EN37 - Sachet de 100 pièces				
			Mâle à visser	Mâle à coller	Femelle blanc	Femelle noir	Femelle Transparent
			-	15,50 €	26,30 €	-	-

# ECARTEURS - CACHE-VIS



Les écarteurs sont des tubes en polycarbonate qui permettent d'espacer un panneau de son support ou d'un autre panneau. Minces (diamètre extérieur de 10mm), ils reçoivent des vis de diamètre maximum 5,5mm. Ils sont disponibles en 5 hauteurs de 5 à 30mm.



## TUBES D'ÉCARTEMENT TRANSPARENTS

Réf. EN20

HAUTEUR	Sachet de 100
5 mm	23,00 €
10 mm	23,00 €
15 mm	24,00 €
20 mm	25,00 €
30 mm	26,00 €



## TUBES D'ÉCARTEMENT BLANCS

Réf. EN20

HAUTEUR	Sachet de 100
10 mm	23,00 €
15 mm	24,00 €
20 mm	25,00 €
30 mm	26,00 €



## TUBES D'ÉCARTEMENT NOIRS

Réf. EN20

HAUTEUR	Sachet de 100
10 mm	23,00 €
20 mm	28,00 €



## CACHE-VIS PLASTIQUES

Cache-vis de diamètre 13mm permettant de masquer esthétiquement des vis de diamètre maxi 4mm avec tête (plates ou fraisées) de 8mm maxi. Très pratique : les 2 éléments sont maintenus ensemble et le cabochon se clipse facilement sur la cuvette.

Réf. EN10

Sachet 100 ex. Blancs	12,80 €
Sachet 100 ex. Noirs	12,80 €

Superbes, ces cache-vis sont en aluminium anodisé (naturel, doré ou noir) ou en acier inoxydable avec une embase en laiton. Cette embase reçoit une vis à tête fraisée de 4,5mm (pour Ø 13mm) à 5,5mm (pour Ø 18mm et 24mm) et un cabochon vissé de diamètre extérieur 13, 18 ou 24mm qui la recouvre intégralement.

## CACHE-VIS ALUMINIUM

Réf. EN15

Ø 13 mm	0,85 € / unité
Ø 18 mm	1,00 € / unité
Ø 24 mm	1,40 € / unité



## CACHE-VIS DORÉ

Réf. EN16

Ø 13 mm	1,00 € / unité
Ø 18 mm	1,20 € / unité



## CACHE-VIS NOIR

Réf. EN17

Ø 14 mm	1,00 € / unité
Ø 18 mm	1,20 € / unité



## CACHE-VIS INOX

Réf. EN18

Ø 13 mm	1,60 € / unité
Ø 18 mm	1,90 € / unité





# ENTRETOISES



Ces entretoises de grande qualité sont fabriquées en aluminium anodisé (alu, blanc, noir) en laiton (laiton, chromes) ou en acier (versions inox). Pour choisir celles qui sont adaptées au résultat que vous souhaitez, tenez compte du déport entre support et plaque, du diamètre et de la couleur de vos entretoises, vérifiez qu'elles sont adaptées à l'épaisseur de la plaque que vous fixez, et choisissez entre les deux types de blocage de la plaque: - par vissage et serrage de la partie male dans la partie femelle (des coussinets empêchent un dévissage intempestif) - ou par blocage de la partie male grace à une petite vis sur le coté de la partie femelle (clé allen).



Mèche plexi anti-éclat Réf. CC21

## SERRAGE PAR VIS LATÉRALE

	DÉPORT	DIAMÈTRE	ÉPAISSEUR DE PLAQUE	DIAMÈTRE PERÇAGE		
	19 MM	15 MM	2 À 10 MM	Ø 8 MM	Réf. EN42 - Pack de 4 entretoises + visserie	
					Aluminium - 11,40 €	Chrome - 13,20 €
					Blanc - 11,40 €	Chrome mat - 14,50 €
					Noir mat - 11,40 €	Inox - 14,50 €
					Laiton - 15,60 €	Inox 316 - 18,90 €
	DÉPORT	DIAMÈTRE	ÉPAISSEUR DE PLAQUE	DIAMÈTRE PERÇAGE		
					Réf. EN40	
	17 MM	13 MM	2 À 10 MM	Ø 9,5 MM	Aluminium	2,20 € / unité
	22 MM	18 MM	2 À 12 MM	Ø 12,5 MM	Aluminium	2,90 € / unité
	29 MM	24 MM	6 À 20 MM	Ø 14 MM	Aluminium	4,10 € / unité
					Réf. EN41	
	15 MM	13 MM	1 À 4 MM	Ø 8 MM	Inox poli	2,30 € / unité
	15 MM	15 MM	4 À 9 MM	Ø 8 MM	Inox poli	2,60 € / unité
	20 MM	13 MM	1 À 9 MM	Ø 8 MM	Inox poli	2,70 € / unité
	20 MM	18 MM	3 À 10 MM	Ø 8 MM	Inox poli	3,60 € / unité
	25 MM	15 MM	4 À 18 MM	Ø 8 MM	Inox poli	3,60 € / unité

## SERRAGE PAR VISSAGE

	DÉPORT	DIAMÈTRE	ÉPAISSEUR DE PLAQUE	DIAMÈTRE PERÇAGE		
					Réf. EN44 (aluminium) et EN45 (noir)	
	14 MM	13 MM	2 À 6 MM	Ø 11 MM	Aluminium	2,20 € / unité
	17 MM	13 MM	2 À 10 MM	Ø 11 MM	Aluminium	2,40 € / unité
					Noir	2,40 € / unité
	22 MM	18 MM	2 À 12 MM	Ø 12,5 MM	Aluminium	3,20 € / unité
					Noir	3,20 € / unité
	29 MM	24 MM	6 À 20 MM	Ø 14 MM	Aluminium	5,00 € / unité
45 MM	18 MM	2 À 12 MM	Ø 12,5 MM	Aluminium	3,40 € / unité	
50 MM	24 MM	6 À 20 MM	Ø 14 MM	Aluminium	3,50 € / unité	
					Réf. EN46	
	13 MM	13 MM	2 À 6 MM	Ø 9,5 MM	Inox	2,60 € / unité
	22 MM	18 MM	6 À 16 MM	Ø 12,5 MM	Inox	3,60 € / unité

# LE SYSTÈME BUTTON-FIX



## LES PRÉFÉRÉES DE RAOUL !

Button-Fix, c'est un système de platines et de boutons pour fixer deux panneaux ensemble ou pour fixer un panneau sur un mur ou tout autre support. La platine est fixée par vissage, par encastrement ou par collage sur l'un des éléments, le bouton est fixé par vissage sur l'autre élément. En enclenchant l'un sur l'autre, la liaison est solide, invisible et déclippable à volonté. La précision est parfaite et d'une durée de vie exceptionnelle.

### 1 Fixations de type 1

Tous les fixations de type 1 sont robustes et sécurisés pour les applications de murs, de plafonds et de meubles.

Engagez les boutons dans les fixations et faites glisser le panneau vers le bas de 15 mm, jusqu'à ce que Button-fix fasse un « clic ». Ils peuvent être orientés pour s'adapter à votre application.

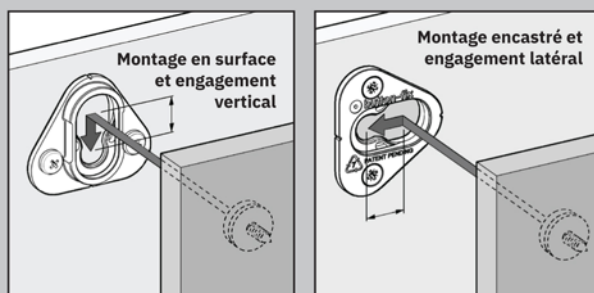

### BUTTON-FIX - TYPE 1 FLUSH

- Platine à visser en surface (écartement entre panneaux de 8mm) ou entièrement encastrée (après défonçage, écartement réduit à 0mm).
- Enclenchement du bouton dans la platine latéralement ou verticalement.
- Convient particulièrement à l'encastrement dans un chant de panneau pour montages en équerre.

Réf. BU20

Unité	Platine seule	Platine + bouton
Unité	0,71 €	1,10 €
+ de 50 ex	0,58 €	0,90 €
+ de 200 ex	0,55 €	0,85 €
+ de 500 ex	0,52 €	0,80 €

Scannez pour voir la vidéo



### BUTTON-FIX - TYPE 1

- Platine à visser en surface (écartement entre panneaux de 8mm) ou semi-encastré (après défonçage, écartement réduit à 3mm).
- Enclenchement du bouton dans la platine latéralement ou verticalement.

Réf. BU10

Unité	Platine seule	Platine + bouton
Unité	0,71 €	1,10 €
+ de 50 ex	0,58 €	0,90 €
+ de 200 ex	0,55 €	0,85 €
+ de 500 ex	0,52 €	0,80 €

Scannez pour voir la vidéo



### BUTTON-FIX - TYPE 1 COLLÉ

- Platine à coller en surface (écartement entre panneaux de 8mm) ou semi-encastré (après défonçage, écartement réduit à 3mm).
- idéal lorsque le panneau recevant la platine est trop fin pour des vis.
- Utiliser la colle «spéciale entretoises».
- enclenchement du bouton dans la platine latéralement ou verticalement.

Réf. BU40

Unité	Platine seule	Platine + bouton
Unité	0,71 €	1,10 €
+ de 50 ex	0,58 €	0,90 €
+ de 200 ex	0,55 €	0,85 €
+ de 500 ex	0,52 €	0,80 €

Scannez pour voir la vidéo



### BUTTON-FIX - TYPE 1 MÉTAL

- Platine à coller en surface (écartement entre panneaux de 8mm) ou semi-encastré (après défonçage, écartement réduit à 3mm).
- En alliage de zinc avec ressort inox, parfait lorsqu'une résistance au feu est requise.
- Enclenchement du bouton dans la platine latéralement ou verticalement.

Réf. BU30

Unité	6,06 €
20 ou +	4,96 €
50 ou +	4,68 €
100 ou +	4,41 €

Scannez pour voir la vidéo



### BUTTON-FIX - BOUTONS

Réf. BU60



	Unité	20 ou +	50 ou +	100 ou +
Vert Vis à bois	0,44 €	0,36 €	0,34 €	0,32 €
Blanc Vis tête fraisée	1,15 €	0,94 €	0,89 €	0,84 €
Noir Vis tête fraisée	1,15 €	0,94 €	0,89 €	0,84 €
Anthracite Vis tête fraisée	1,15 €	0,94 €	0,89 €	0,84 €
Inox Vis tête fraisée	3,99 €	3,26 €	3,08 €	2,90 €
Orange Vis Euro	0,44 €	0,36 €	0,34 €	0,32 €

# LE SYSTÈME BUTTON-FIX



Scannez pour voir la vidéo



## Fixation de type 2

Le Type 2 Fix connecte les panneaux à 90°. Il est idéal pour la construction de meubles ou le montage de panneaux de bain amovibles.

Étant donné que la fixation de type 2 s'engage avec une poussée droite, aucun dégagement au-dessus ou sur le côté du panneau n'est requis.

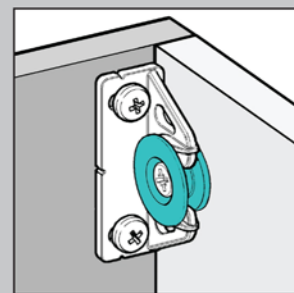
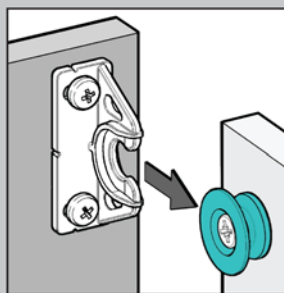

### BUTTON-FIX - TYPE 2

- Assemble les panneaux à 90° ou dans un cadre, boîtier ou châssis.
- Enclenchement de la platine sur le bouton par poussée.

Ref. BU50

	Unité	50 ex ou +	200 ex ou +	800 ex ou +
Platine avec bouton	1,10 €	0,90 €	0,85 €	0,80 €



Scannez pour voir la vidéo



## Fixation de type 3

Le Type 3 Fix connecte les panneaux parallèles par un système de fixation par poussée/extraction. Il est idéal pour les applications sans espace libre autour du panneau amovible. Comme l'espace entre les panneaux est le même, les fixations de type 1 et de type 3 peuvent fonctionner ensemble sans problème.

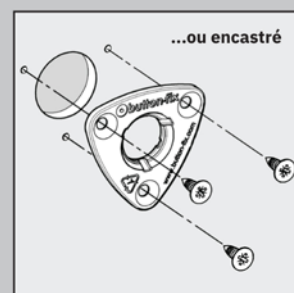
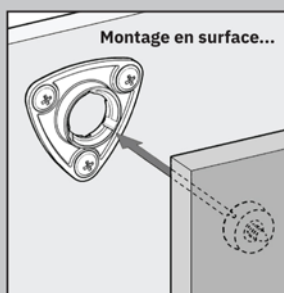

### BUTTON-FIX - TYPE 2

- Platine à visser en surface (écartement entre panneaux de 8mm) ou semi-encasté (après défonçage, écartement réduit à 3mm).
- Enclenchement du bouton dans la platine par poussée.

Ref. BU00

	Unité	50 ex ou +	200 ex ou +	800 ex ou +
Platine avec bouton	1,10 €	0,90 €	0,85 €	0,80 €

Les marqueurs sont indispensables pour le bon positionnement de vos panneaux avec les Button-Fix. Vous aurez besoin d'autant de marqueurs que de points de fixation sur un panneau... comptez le nombre maximum de points de fixation par panneau que vous devez installer, c'est le nombre de marqueur qu'il vous faudra. Ils sont bien entendu réutilisables à l'infini, panneau après panneau.



### BUTTON-FIX - MARQUEUR POUR BOUTONS TYPE 1 ET TYPE 3

Ref. BU70

Unité	2,57 €
20 ou +	2,10 €
50 ou +	1,99 €
100 ou +	1,87 €



### BUTTON-FIX - MARQUEUR POUR PLATINE TYPE 2

Ref. BU71

Unité	2,57 €
20 ou +	2,10 €
50 ou +	1,99 €
100 ou +	1,87 €



### BUTTON-FIX - DOUBLE FACE POUR TYPE 1 COLLÉ SEMI-ENCASTRÉ

Ref. BU42

Pack de 12 | 7,68 €

### BUTTON-FIX - GABARIT POUR DÉFONCEUSE

Ref. BU80

Unité | 77,00 €

### Repère pour fixation

Les repères pour fixation alignent rapidement et avec précision l'installation Button-fix, sans qu'il soit nécessaire de mesurer. Les points de repère laissent des marques dans la surface du panneau, pour indiquer où positionner l'élément.

Visitez notre site Web pour voir la gamme complète d'accessoires.



Repère pour le bouton pour toutes les fixations de type 1 et de type 3

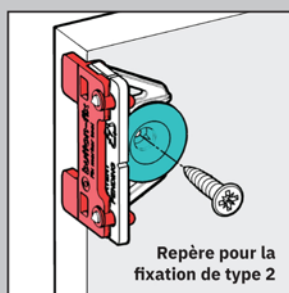

Repère pour la fixation de type 2

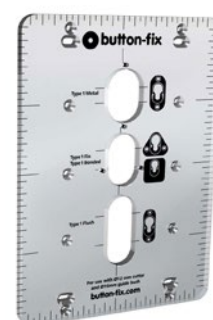

# FIXATIONS MURALES - SUSPENSIONS



## FIXATION MURALE EN DRAPEAU RECTO-VERSO

- Aluminium avec blocage de la plaque par vis latérale.
- Reçoit des plaques d'épaisseur 6mm maxi.

Ref. EN51

Hauteur	Unité
80 mm	6,30 €
120 mm	7,40 €
180 mm	9,50 €



## FIXATION MURALE À PLAT SIMPLE FACE

- Aluminium avec blocage du support sur diabolos aux murs par vis latérale.
- Tenue de la plaque (épaisseur maxi 8mm) par serrage sans perçage.
- Pour les grands panneaux il est recommandé une fixation en bas et en haut.

Ref. EN51

Largeur	Unité
80 mm	8,60 €
120 mm	9,00 €
180 mm	12,00 €

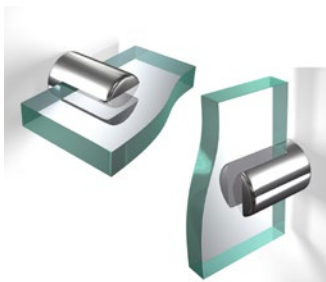

## SUPPORT D'ÉTAGÈRE OU DE DRAPEAU

Aluminium avec blocage de la plaque par vis latérale sans perçage.

Ref. EN48

Déport	Diamètre	Épaisseur de plaque	Unité
9 mm	Ø 18 mm	1 à 6 mm	3,50 €
9 mm	Ø 18 mm	1 à 8 mm	3,50 €
9 mm	Ø 24 mm	3 à 14 mm	4,00 €

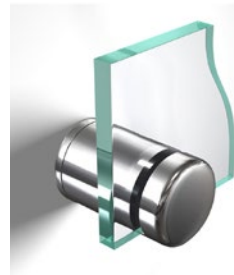

## ENTRETOISE FENDUE POUR FIXATION LATÉRALE

- Aluminium avec blocage de l'entretoise sur sa base par vis latérale.
- Tenue de la plaque par les cotés par serrage sans perçage.

Ref. EN47

Déport	Diamètre	Épaisseur de plaque	Unité
18 mm	Ø 18 mm	1 à 4 mm	3,60 €
18 mm	Ø 18 mm	1 à 8 mm	3,60 €
22 mm	Ø 24 mm	1 à 12 mm	5,70 €

# SUSPENSIONS SOUS FAUX PLAFONDS



## AIMANT À CROCHET

Ref. A110

25 mm force 4 kg	1,00 €
35 mm force 10 kg	1,40 €
25 mm chromé force 20 kg	2,50 €



## CROCHET ADHÉSIF

Ref. EN95

Unité	0,22 €
-------	--------



## EMBASE À CLIPPER SUR RAIL DE FAUX PLAFOND

Ref. EN94

Unité	1,60 €
-------	--------



## TIGE AVEC 2 CROCHETS POUR SUSPENSION

Ref. EN90

Longueur	Unité
15 cm	0,12 €
30 cm	0,15 €
50 cm	0,19 €
70 cm	0,23 €
100 cm	0,28 €

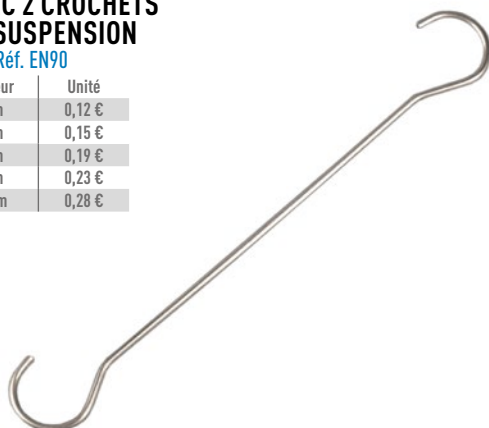

## TIGE EN RESSORT EXTENSIBLE AVEC 2 CROCHETS POUR SUSPENSION

Ref. EN91

Extension	Unité
160 à 1200 mm force 1 kg	0,12 €
210 à 1400 mm force 3 kg	0,22 €

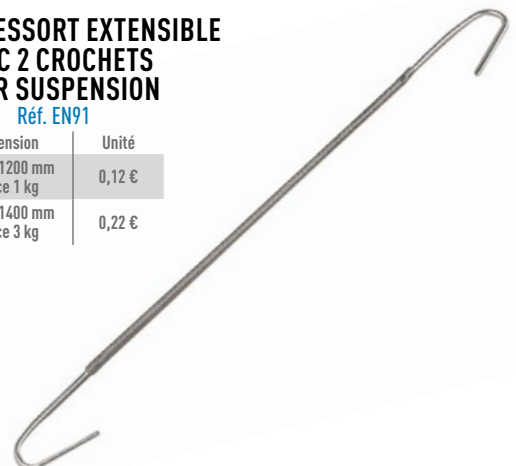

# SUSPENSIONS AFFICHES OU TABLETTES



## KIT DE SUSPENSION PAR CÂBLE PLAFOND / SOL

Kit complet avec support de diamètre 18mm, 4m de câble inox 1,5mm, visserie et clé Allen.

Réf. EN80-K1

Unité	12,10 €
-------	---------



## KIT DE SUSPENSION PAR CÂBLE - MUR / MUR

kit complet avec support de diamètre 18mm, 4m de câble inox 1,5mm, visserie et clé Allen.

Réf. EN80-K4

Fixation murale simple	26,30 €
------------------------	---------

Réf. EN80-K5

Fixation murale sur platine	29,80 €
-----------------------------	---------



## KIT DE SUSPENSION PLAFOND

kit complet avec support de diamètre 18mm pour plaque d'épaisseur 6mm maxi, 2m de câble inox 1,5mm, visserie et clé Allen.

Réf. EN80-K6

Unité	7,40 €
-------	--------



## KIT DE SUSPENSION PAR CÂBLE PLAFOND / LEST

kit complet avec support de diamètre 18mm, lest (480g) de diamètre 30mm, 4m de câble inox 1,5mm, visserie et clé Allen.

Réf. EN80-K7

Unité	15,40 €
-------	---------

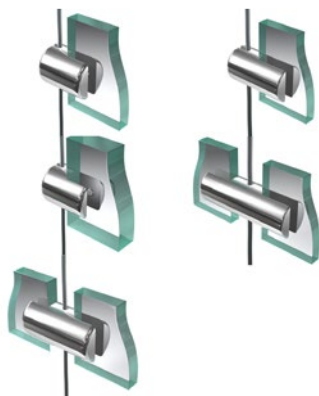

## PINCES POUR PORTE-AFFICHES

Permettent de maintenir les porte-affiches plexi sur un câble 1,5mm. En diamètre 13mm (simple ou double) pour pincer la tranche d'un porte-affiche standard. Ou en diamètre 18mm pour pincer 2 porte-affiches plexi dos à dos ou, par exemple, un panneau en PVC (jusqu'à 10mm).

Réf. EN82-SP

Ø 13 mm simple	2,20 €
Ø 13 mm double	3,30 €
Ø 18 mm simple - panneau < 6 mm	3,30 €
Ø 18 mm simple - panneau < 10 mm	3,30 €
Ø 18 mm double	3,70 €

## PORTE AFFICHES PLEXI POUR CABLES TENDUS



Réf. EN83

A4 vertical	9,80 €
A4 horizontal	11,10 €
A3 vertical	18,90 €
A3 horizontal	18,90 €
A2 vertical	38,50 €
A1 vertical	66,50 €
600x800 vertical	64,00 €
Pince transparente	0,70 €

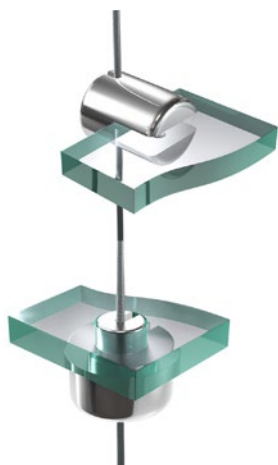

## SUPPORTS POUR TABLETTES SUSPENDUES

Ces supports permettent la fixation de tablettes horizontales suspendues sur des câbles inox 1,5mm. L'une pince la tablette (d'épaisseur maxi 6mm) l'autre s'insère dans les préperçages de diamètre 9mm réalisés sur la tablette.

Réf. EN82-ST

Ø 18 mm simple - tablette < 6 mm	3,30 €
Ø 18 mm simple - tablette percée	2,40 €

## ACCESSOIRES POUR SUSPENSIONS SUR CÂBLE



Réf. EN81

Rail alu 2 m	12,10 €
Fixation de kit	1,10 €
Fixation de plafond	2,90 €
Câble 4 m	3,40 €
Serre câble	1,10 €

Câble inox 1,5 mm - Réf. EN70

15 m	10,90 €
25 m	18,20 €
50 m	36,40 €
100 m	72,80 €

# AIMANTS ET PLOTS MAGNÉTIQUES



## PLOT MAGNÉTIQUE BLACK MAG FORCE 9KG

Réf. AI08

Unité | 5,80 €



## PLOT MAGNÉTIQUE SOTT ÉCO FORCE 12KG

Réf. AI00

Unité | 7,25 €



## PLOT MAGNÉTIQUE SPEED MAG FORCE 12KG

Réf. AI01

Unité | 7,30 €



## PLOT MAGNÉTIQUE BLACK MAXIMAG FORCE 24KG

Réf. AI09

Unité | 11,50 €



## PLOT MAGNÉTIQUE GOLIATH FORCE 24KG

Réf. AI06

Unité | 13,05 €

L'aimant le plus polyvalent de la gamme. Grâce à sa capacité de résistance à l'arrachement de 24kg, il sera utilisé sur des patins collants (où la masse ferreuse peu importante nécessite des aimants puissants).

Très pratique, la perforation dans le manche permet de recevoir une barre de portage, une drisse, un sandow, un mousqueton...



## PLOT MAGNÉTIQUE GENIUSMAG FORCE 12KG

Réf. AI03

Unité | 8,90 €

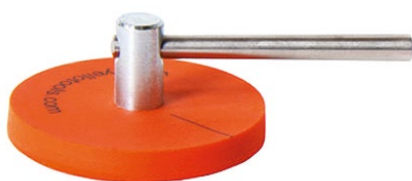

## PLOT MAGNÉTIQUE FLATMAG FORCE 12KG

Réf. AI02

Unité | 8,90 €



## PLOT MAGNÉTIQUE LONGMAG À MANCHE LONG FORCE 12KG

Réf. AI04

Unité | 16,90 €



## LES SUPER FORTS !

### AIMANT FORT AVEC MOUSQUETON

Fort de ses 39kg de résistance à la traction, l'aimant à mousqueton permet la fixation temporaire de bâche, banderole, toile ou drapeau. Le mousqueton est articulé et pourra donc supporter aussi bien sous une poutre que contre un bardage métallique. La résistance en cisaillement est inférieure à celle de l'arrachement (environ 8kg). Il est donc conseillé de prévoir «large» le nombre d'aimants selon les conditions de vent possible. (8 aimants par exemple pour une toile de 3mx1m)

Réf. AI07

Unité | 7,90 €



### PLOT MAGNÉTIQUE GÉANT BIGMAG FORCE 41KG

Réf. AI05

Unité | 54,00 €



# AIMANTS ET PLOTS MAGNÉTIQUES



## AIMANT POUR COVERING MAGGRIPZ

Réf. AI81

Unité | 16,60 €

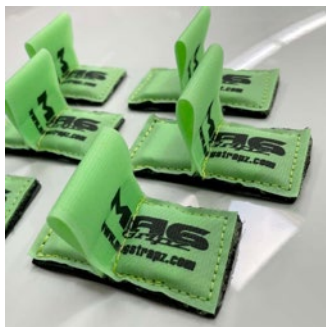

## RUBAN AIMANTÉ POUR WRAPPING

Réf. RC06

27 cm - 3 aimants | 14,00 €  
50 cm - 6 aimants | 26,00 €



## FEUTRINE MONKEYMAGS POUR AIMANT

Réf. AI90

Unité | 0,90 €  
20 ex et + | 0,75 €



## MAGSTRAPZ

Magstrapz, c'est une marque américaine qui fabrique ces fameuses sangles vertes aimantées et équipées de Velcro pour ceinturer une torche, un pistolet, une bouteille, etc... et permettre de les fixer à un véhicule ou toute autre surface métallique sans risque de rayure ni de glissement grâce au caoutchouc qui enrobe l'aimant.

### SANGLE AIMANTÉE

Réf. AI80

Long. 30 cm - force 9 kg | 27,90 €  
Long. 40 cm - force 13 kg | 31,30 €



### SANGLE AIMANTÉE V2 POUR PISTOLET

Réf. AI82

Unité | 34,20 €



## LOT DE 10 PUNAISES MAGNÉTIQUES FORCE 1,6 KG

Réf. AI95

Lot | 15,00 €



## LOT DE 10 PUNAISES MAGNÉTIQUES FORCE 2,7 KG

Réf. AI96

Lot | 19,00 €



## ET SI MON SUPPORT N'EST PAS MÉTALLIQUE...

### PATIN COLLANT GECKO POUR AIMANTS SPÉCIAL FONDS LISSES

Grâce à ces plaques métalliques sur feuille micro-ventousée, utilisez vos aimants sur vitres, plexi, dibond, alu, plastiques...



Réf. AI21

Small | 11,60 €  
Medium | 16,80 €  
Large | 24,00 €  
Flexi | 29,20 €

### PATIN COLLANT POUR AIMANTS SPECIAL FONDS POREUX

Ces patins avec une face en nanogel permettent d'utiliser des aimants sur des murs peints, du placo, du béton, du bois, du tresspa, etc...



Réf. AI23

Unité | 7,50 €

### 2 PATINS COLLANTS FORTS POUR AIMANTS POUR FONDS LISSES

Réf. AI20

Lot | 12,00 €



### GECKO CLEAN NETTOYANT POUR MICRO-VENTOSÉS

Réf. AI29

Spray 250 ml | 5,90 €



# SPÉCIAL BANDEROLES



## PRESSE À OEILLETS «A» MOBILE OEILLETS DE 8 À 16MM

Légère et robuste, cette presse à oeillet de grande qualité permet de sertir, selon la matrice choisie, des oeillets métal ou plastique de 8 à 16mm. Pour la pose d'oeillets plastiques, le poinçon perce le support et presse l'oeillet en même temps. Pour la pose d'oeillets métal, c'est l'oeillet qui perce le support avant d'être écrasé.. Efficace sur banderole PVC, akilux, Kappa, PVC de faible épaisseur, mais pas sur textiles. En version 12mm standard, elle est livrée avec 250 oeillets.

Réf. PI21

Pour oeillets plastique 8 mm	210,00 €
Pour oeillets plastique 12 mm	205,00 €
Pour oeillets plastique 16 mm	230,00 €
Pour oeillets métal 9,5 mm	205,00 €
Pour oeillets métal 11,5 mm	205,00 €
Pour oeillets métal 15,2 mm	210,00 €



## PRESSE À OEILLETS «C» FIXE OEILLETS DE 8 À 40MM

Adaptée à la pose d'oeillets dans tissus et textiles, elle s'utilise en 2 actions successives: perçage puis sertissage (sans changement d'outil entre les 2 opérations).

Réf. PI23

Pour oeillets plastique 8 mm	229,00 €
Pour oeillets plastique 12 mm	229,00 €
Pour oeillets plastique 16 mm	270,00 €
Pour oeillets plastique 25 mm	390,00 €
Pour oeillets plastique 40 mm	410,00 €

## PRESSE À OEILLETS «B» FIXE OEILLETS DE 8 À 16MM

Elle a les mêmes performances que la presse «A» mais, dotée d'un long bras qui donne plus de force de pressage, elle doit être utilisée fixée sur votre table de travail.

Réf. PI22

Pour oeillets plastique 8 mm	229,00 €
Pour oeillets plastique 12 mm	229,00 €
Pour oeillets plastique 16 mm	259,00 €
Pour oeillets métal 9,5 mm	229,00 €
Pour oeillets métal 11,5 mm	229,00 €
Pour oeillets métal 15,2 mm	235,00 €



## PRESSES À OEILLETS SEMI-AUTOMATIQUES

Adaptées aux ateliers où la réalisation de banderoles est très fréquente, ces petites machines compactes réduisent le temps de travail et la fatigue et assurent une qualité de sertissage optimum et constante. **QUEEN** est commandée par un poussoir latéral, **SPEEDQUEEN** par une pédale. Nécessitent le raccordement à un compresseur.

Réf. PI25

QUEEN pour oeillets plastiques de 8mm ou 12mm ou 16mm	950,00 €
QUEEN pour oeillets métal de 9,5mm ou 11,5mm ou 15,2mm	1015,00 €
SPEEDQUEEN pour oeillets plastiques de 8mm ou 12mm ou 16mm	1150,00 €
SPEEDQUEEN pour oeillets métal de 9,5mm ou 11,5mm ou 15,2mm	1220,00 €



COMMANDE PAR  
PEDALE AU SOL  
SPEEDQUEEN



COMMANDE PAR  
POUSSOIR  
QUEEN

## MATRICES D'ADAPTATION POUR PRESSES «A», «B», QUEEN, SPEEDQUEEN

Réf. PI27

Pour oeillet plastique 8 mm	77,00 €
Pour oeillet plastique 12 mm	77,00 €
Pour oeillet plastique 16 mm	98,00 €
Pour oeillet métal 9,5 mm (A-B)	47,00 €
Pour oeillet métal 9,5 mm (Q-SQ)	85,00 €
Pour oeillet métal 11,5 mm (A-B)	55,00 €
Pour oeillet métal 11,5 mm (Q-SQ)	92,00 €
Pour oeillet métal 15,2 mm (A-B)	63,00 €
Pour oeillet métal 15,2 mm (Q-SQ)	100,00 €



## MATRICES D'ADAPTATION POUR PRESSES «C»

Réf. PI28

Pour oeillet plastique 8 mm	91,00 €
Pour oeillet plastique 12 mm	95,00 €
Pour oeillet plastique 16 mm	105,00 €
Pour oeillet plastique 25 mm	146,00 €
Pour oeillet plastique 40 mm	156,00 €





# SPÉCIAL BANDEROLES



## OEILLETS PLASTIQUES TRANSPARENTS

Réf. SB01

		Sachet
Oeillets 8 mm	20,00 €	500
Oeillets courts 12 mm	28,00 €	500
Oeillets longs 12 mm	30,00 €	500
Oeillets 12 mm + rondelles	36,00 €	500 + 500
Rondelles 12 mm	14,00 €	500
Oeillets 16 mm + rondelles	54,00 €	500+500
Oeillets 25 mm + rondelles	42,00 €	200+200
Oeillets 40 mm + rondelles	26,00 €	100+100



## DOUBLES-FACES POUR BANDEROLES

LES DOUBLES-FACES  
POUR BANDEROLES SONT  
AVEC LES DOUBLES-FACES !



## OEILLETS PLASTIQUES 12 MM BLANC OU NOIR

Réf. SB02

blanc (500 oeillets + 500 rondelles)	38,00 €
Noir (500 oeillets + 500 rondelles)	38,00 €



## OEILLETS MÉTAL (ACIER NICKELÉ)

Réf. SB00

9,5mm (500 oeillets + 500 rondelles)	23,00 €
11,5mm (500 oeillets + 500 rondelles)	32,00 €
15,2mm (500 oeillets + 500 rondelles)	49,00 €



## ET SI ON SE PASSAIT D'OEILLET...?



Oui, c'est possible, et cela se fait couramment dans d'autres pays, pour le plus grand bonheur des utilisateurs ! Les **bandes de renfort adhésives**, indéchirables, remplacent avantageusement les ourlets et elles sont faciles à percer pour laisser passer drisse, sandow ou crochet. Les **oeillets adhésifs** pincent la banderole en recto/verso et sont prépercés... poinçonnez la bache à l'emplacement de l'ouverture et vous avez un oeillet absolument indéchirable ! Et dans les cas extrêmes, vous pouvez même conjuguer les deux méthodes, bande de renfort + oeillet plastique... indestructible !

## MINI POWER TAB OEILLET ADHÉSIF MINI

Réf. SB07

Par 20	4,90 €
Par 100	19,90 €



## POLY TAB - OEILLET ADHÉSIF STANDARD

Réf. SB06

Par 20	6,90 €
Par 100	27,00 €
Par 500	109,00 €
Par 1200	415,00 €



## BANNER UPS - OEILLET ADHÉSIF BLANC AVEC BOUCLE

Réf. SB04

Par 20	9,40 €
Par 100	39,95 €

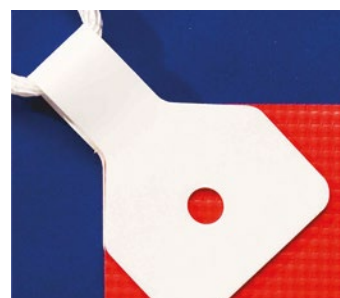

## BANDE DE RENFORT ADHÉSIVE BLANCHE 40 MM X 25 M

Réf. SB11

Unité	21,90 €
-------	---------



## BANDE DE RENFORT ADHÉSIVE TRANSLUCIDE 38 MM X 33 M

Réf. SB13

Unité	29,00 €
-------	---------



## PERFORATRICE Réf. PE12

Ø 8 mm	29,00 €
Ø 10 mm	29,00 €



# SPÉCIAL BANDEROLES



## SANDOW ECOFLEX SOUPLE (100M)

Réf. SB21

Blanc 6 mm	37,00 €
Blanc 8 mm	56,00 €
Noir 6 mm	37,00 €
Noir 8 mm	56,00 €
Kaki 8 mm	58,00 €



## SANDOW MONOFLEX SEMI-SOUPLE POLYÉTHYLÈNE (100 M)

Réf. SB22

Blanc 8 mm	64,00 €
------------	---------



## CROCHET À MONTAGE RAPIDE POUR SANDOW 6 OU 8 MM

Confectionnez vos sandows aux longueurs qui vous conviennent... ce crochet rapide permet d'équiper un sandow de 6mm ou 8mm (c'est mieux !) d'une attache solide sans l'aide de quelq. outil. Livré en 2 parties, il se monte facilement à la main.

Réf. SB25

Unité	0,60 €
20 ex et +	0,54 €
50 ex et +	0,48 €



Scannez pour voir la vidéo



## DRISSE BLANCHE POLYPRO 6 MM - 100 M

Réf. SB20

Unité	35,00 €
-------	---------



## BRACELET SANDOW EN BOUCLE AVEC EMBOUT BASCULANT

Réf. SB28

Long. 20 cm	0,75 €
Long. 40 cm	1,05 €



## BRACELET SANDOW EN BOUCLE AVEC CROCHET

Réf. SB27

Long. 13 cm - Noir	0,48 €
Long. 18 cm - Blanc	0,50 €
Long. 18 cm - Noir	0,50 €
Long. 25 cm - Blanc	0,60 €
Long. 25 cm - Noir	0,60 €



## BRACELET SANDOW EN BOUCLE AVEC BILLE

Réf. SB26

Long. 18 cm - Blanc	0,45 €
Long. 18 cm - Noir	0,41 €
Long. 25 cm - Blanc	0,62 €
Long. 25 cm - Noir	0,57 €



# SERRAGE À L'ATELIER



## PINCE DE SERRAGE RAPIDE

Attention, bricoleur s'abstenir. Cette pince est très puissante avec une force de serrage de 25kg maximum mais vous pourrez régler la force de serrage désirée. Écartement des mâchoires maxi de 5,5cm. Les patins de serrage, articulés, ne rayeront pas les matériaux maintenus.

Réf. AI70

Unité	5,50 €
-------	--------



## PINCE DE SERRAGE RAPIDE

Serre joint puissant (75kg de pression) pour le serrage d'éléments de 15 ou 30cm d'épaisseur maxi. Manipulable d'une seule main, il est réversible en un clic pour passer en version écarteur. Tige en acier trempé, têtes en nylon et fibre de verre, mâchoires d'une profondeur de 5,5cm.

Réf. AI75

Écartement de 15 cm	14,70 €
Écartement de 30 cm	15,90 €





# RANGEMENT ET ORGANISATION

PORTAGE D'OUTILS AU CORPS  
POCHETTES - BOÎTE À OUTILS  
BOÎTE À OUTILS - ORGANISEURS  
RANGEMENT D'ATELIER  
TAPIS - TABOURETS - BANCS  
TABLES  
STOCKAGE - MANIPULATION DES PANNEAUX  
STOCKAGE DES ROULEAUX  
MANIPULATION DES ROULEAUX  
SERRAGE ET IDENTIFICATION DES ROULEAUX

# PORTAGE D'OUTILS AU CORPS



Yellogear, de Yellotools, c'est un système de portage incroyablement modulaire...à la base, une écharpe, une ceinture ou une boîte à outils, tous équipés d'un feutre type Velcro. Sur ces supports, vous pouvez venir «scratcher» une gamme de 12 accessoires qui recevront vos cutters, crayons, mètre ruban, raclettes, sticks de wrapping, téléphone portable, etc... Vous disposerez un peu ou beaucoup, de ces modules à l'endroit où vous souhaitez les placer, vous les déplacerez à volonté, vous emporterez ceux dont vous avez besoin selon vos chantiers et vous aurez tout sous la main sans être gêné dans vos mouvements !

## MODULE DE BASE CEINTURE

Réf. P040

Unité | 17,60 €



## MODULE DE BASE ECHARPE

Réf. P041

Unité | 25,80 €



## SAC DE TRANSPORT SCRATCH TOOLBOX

Réf. P024

Unité | 42,20 €



## LES ACCESSOIRES À DISPOSER À SA GUISE SUR LES MODULES DE BASE

### BAUDRIER PORTE ACCESSOIRES

Réf. P042

Unité | 13,50 €



### ETUI SIMPLE

Réf. P047

Unité | 7,60 €



### ETUI TRIPLE

Réf. P046

Unité | 8,20 €



### PASSANT MINI TRIPLE

Réf. P051

Unité | 5,30 €



### POCHETTE LARGE

Réf. P043

Unité | 8,80 €



### POCHETTE MEDIUM

Réf. P052

Unité | 13,50 €



### POCHETTE MEDIUM TRANSPARENTE

Réf. P044

Unité | 13,50 €



### POCHETTE MINI

Réf. P045

Unité | 5,90 €



### MODULE DE BASE CLIPPER

Réf. P050

Unité | 5,30 €



### MAGNET

Réf. P048

Unité | 6,60 €



### SUPPORT D'AIMANT

Réf. P053

Unité | 5,30 €



### PORTE OUTILS A CLIP

Réf. P049

Unité | 4,30 €



# PORTAGE D'OUTILS AU CORPS



## MODULE DE BASE BRACELET

Réf. P001

Unité | 29,20 €



## BRACELET PORTE-OUTILS 6 AIMANTS AVEC VELCRO

Réf. P003

Unité | 5,40 €



## BRACELET AVEC AIMANT

Réf. P002

Unité | 6,10 €



## BANDETTES VELCRO

Bandelette adhésive à coller sur tous les outils que vous souhaitez «scratcher» sur vos bracelets ou modules de base Yellogear.



Réf. P009

Sachet de 5 | 3,00 €

## MOUSQUETON PORTE-OUTILS AVEC CORDON

Adaptez un cordon sur votre raclette (ou réglet, cutter, grattoir...), connectez le à votre mousqueton, passez celui-ci à la ceinture. Votre outil est là et quand vous le voulez le cordon vous laisse plus de 90cm de liberté. Lâchez l'outil, le cordon se rembobine !



Réf. U-90

Unité | 3,00 €



## PROTECTION SUR CEINTURE SMART BELT

Petit carré de tissu très doux, sur une âme en néoprène et équipé d'une bande velcro qui vient entourer votre boucle de ceinture et ainsi éviter que vous n'abîmiez vos vinyls lors de vos coverings. Facile et rapide à mettre en place, il convient à toute ceinture.



Réf. P082

Unité | 15,50 €

## PANTALON POUR WRAPPING JANGO

A la fois pantalon de travail et porte-outils, JANGO est fabriqué avec une fibre nylon à très haute résistance aux coupures et déchirements et avec des zones de renforts aux genoux et aux fesses en fibre Cordura. Il est pourvu de 2 larges zones en Velcro sur les cuisses pour pouvoir y déposer les 8 accessoires porte-outils livrés avec. Ces éléments seront positionnables à volonté selon vos souhaits. JANGO est équipé de genouillères amovibles et le confort est total: ventilation entre jambes, bas de jambe amovible en été, serrages par Velcro aux chevilles, aux genoux et à la taille pour un ajustement parfait. Cela autorise à prévoir plutôt «large» la taille de votre pantalon.



Réf. P081

Taille S	145,00 €
Taille M	145,00 €
Taille L	145,00 €
Taille XL	145,00 €
Taille XXL	145,00 €



Scannez pour voir la vidéo

# POCHETTES - BOÎTE À OUTILS



## TOOLBAG MINI

Réf. P011

Unité | 13,50 €



U2SIGN  
designed for U



## TOOLBAG PRO

Réf. P010

Unité | 22,00 €



U2SIGN  
designed for U



## TOOLBAG

Réf. P012

Pochette	24,90 €
Pochette + ceinture	28,90 €
Ceinture	5,00 €
Accessoire porte-outils	9,40 €



## CEINTURE PORTE OUTILS BELT

Réf. P013

Unité | 25,80 €



## POCHETTE PORTE OUTILS EN CEINTURE BELT COVER

La pochette préférée des spécialistes du covering. Avec ses poches de rangement, sa plaque à aimants, son clip pour mètre ruban, elle ne présente aucune aspérité qui risquerait de blesser la carrosserie ou le film de wrapping... Vous pouvez la poser à plat sur le capot pour avoir vos outils sous la main, et, après usage, vous pouvez la retourner pour la refermer sur elle même et ainsi transporter vos outils usuels sans risque de les perdre. Elle est donc à la fois pochette porte-outils et pochette de rangement.



Réf. P014

Noire	25,80 €
Orange	25,80 €
Rose	25,80 €



## CEINTURE AVEC 2 POCHE

Réf. P016

Unité | 25,60 €



## ETUI POUR VISSEUSE

Réf. P015

Unité | 7,95 €



## ETUI POUR PISTOLET À AIR CHAUD

Réf. C031

Unité | 99,95 €



## SAC À DOS PORTE-OUTILS

Réf. P029

Unité | 62,20 €



# POCHETTES - BOÎTE À OUTILS



## MINI CASE

Petite pochette en simili cuir de 19cm x 9cm. Permet d'emporter 6 outils tels que cutters, ébavureur ou échenilleur. Vendue vide.



Réf. P020

Unité | 13,50 €

## CASE

Raclettes, cutters, outils de coupe spéciaux, crayons, aimants, etc... Vous pourrez ranger jusque 20 outils dans cette élégante pochette. Vendue vide.



Réf. P021

Unité | 34,40 €

## SAC PORTE OUTILS 34 CM

Petit sac de transport (34x18x20cm) en tissu, souple et pratique grâce à ses poches intérieures et extérieures. Le fond rigide en plastique assure sa stabilité et le bon rangement des outils.

Réf. P028

Unité | 13,70 €



## SAC DE TRANSPORT SCRATCH TOOLBOX

- Dimensions 420x230x260.
- Volume intérieur 15L.
- Revêtement intégral en feutre bouclé pour scratcher tous les éléments de la gamme Yellogear.
- Aucun compartiment intérieur ou extérieur.
- Sangles pour maintien de règles ou éléments longs.
- Poignée métal, bandoulière.



Réf. P024

Unité | 42,20 €

## SAC DE TRANSPORT BOÎTE À OUTILS TOOLBOX S

- Dimensions 520x300x320.
- Volume intérieur 30L.
- 22 pochettes intérieures et extérieures, 2 compartiments intérieurs modulables.
- Sangles pour maintien de règles ou éléments longs.
- Poignée métal, bandoulière.

Réf. P026

Unité | 55,00 €



## SAC DE TRANSPORT BOÎTE À OUTILS TOOLBOX YT

- Dimensions 420x230x260.
- Volume intérieur 15L.
- 18 poches extérieures.
- 10 poches intérieures.
- Sangles pour maintien de règles ou éléments longs.
- Poignée métal, bandoulière.

Réf. P025

Unité | 41,00 €



# BOÎTE À OUTILS - ORGANISEURS



## BOÎTE À OUTILS 36 CM

Réf. P0314

Unité | 9,00 €



dimensions : 360x190x160

## BOÎTE À OUTILS 42 CM

Réf. P0316

Unité | 13,10 €



dimensions : 420x230x230

## BOÎTE À OUTILS 45 CM

Réf. P0318

Unité | 18,25 €



dimensions : 450x260x220

## BOÎTE À OUTILS 57 CM

Réf. P0322

Unité | 26,15 €



dimensions : 570x260x260

## BOÎTE À OUTILS MÉTAL 51 CM

Réf. P0350

Unité | 47,10 €



dimensions : 510x250x230

## MALLE DE CHANTIER ROULANTE

Réf. P0380

Unité | 67,95 €



dimensions : 580x380x410

## PANIER DE PORTAGE POUR OUTILS OU FLACONS

Permet de transporter jusqu'à 8 flacons de liquides ou des petits pulvérisateurs. En plastique résistant aux liquides les plus agressifs, il est insensible aux coulures et se nettoie facilement.

Réf. P0310

Unité | 9,35 €



dimensions : 420x250x120

## ORGANISEUR MINI

Réf. PM910

Unité | 4,30 €



dimensions : 27x18x4cm  
10 compartiments fixes

## ORGANISEUR MEDIUM

Réf. PM918

Unité | 13,25 €



dimensions : 36x29x6,5cm  
18 compartiments fixes

## ORGANISEUR MEDIUM +

Réf. PM927

Unité | 20,50 €



dimensions : 36x29x10,5cm  
22 à 27 petits compartiments

## ORGANISEUR MEDIUM ++

Réf. PM909

Unité | 19,00 €



dimensions : 36x29x10,5cm  
5 à 9 grands compartiments

## ORGANISEUR MAXI

Réf. PM911

Unité | 19,80 €



dimensions : 46x32x8cm  
5 à 11 grands compartiments

## ORGANISEUR MULTI

Réf. PM950

Unité | 19,15 €



dimensions : 42x35x7cm  
22 godets amovibles



# RANGEMENT D'ATELIER



## CASIER DE RANGEMENT MOBILE 12 TIROIRS

Réf. PM812

Unité | 15,10 €



dimensions : 318x165  
profondeur : 135

## CASIER DE RANGEMENT MOBILE 17 TIROIRS

Réf. PM817

Unité | 28,90 €

dimension : 318x380  
profondeur : 135



## CASIER DE RANGEMENT MOBILE 33 TIROIRS

Réf. PM833

Unité | 41,00 €

dimensions : 318x460  
profondeur : 135



## 5 BACS V1 + RAIL

Réf. PM41

L'ensemble | 4,90 €



bacs de 100x100x50

## 5 BACS V2L + RAIL

Réf. PM43

L'ensemble | 10,50 €



bacs de 210x100x75

## 15 BACS SUR PANNEAU

Réf. PM49

L'ensemble | 24,60 €



avec 9 bacs V1 et 6 bacs V2

## 5 BACS V2 + RAIL

Réf. PM42

L'ensemble | 10,10 €



bacs de 165x100x75

## BARRE MAGNÉTIQUE PORTE OUTILS

Réf. PM21

30 cm | 12,00 €

51 cm | 15,00 €



## COUPE MAGNÉTIQUE PORTE VIS ET EMOUS

Réf. PM23

Petite | 2,90 €

Grande | 6,70 €



## PANNEAU MURAL AVEC RATÉLIER ET CROCHETS

Réf. PM50

L'ensemble | 10,50 €

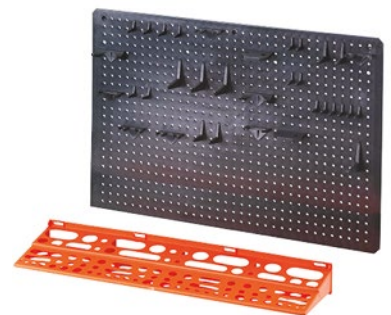

## PANIER MAGNÉTIQUE

Réf. C035

Petite | 39,00 €



## SUPPORT MURAL POUR STICKS DE WRAPPING

Réf. PM30

Sans les sticks | 39,00 €



## PATÈRE MURALE OU SOUS TABLE POUR RÈGLES (PACK DE 2)

Réf. PM02

Lot de 2 crochets | 25,00 €



## SUPPORT MURAL INOX POUR PULVÉRISATEURS

Réf. PM00

Unité | 26,00 €



# TAPIS - TABOURETS - BANCS



## TAPIS DE TRAVAIL LONDON

Réf. BT02

Unité | 37,00 €



dimension : 47x32cm

## TAPIS GENOUILLÈRE PLIABLE

Réf. BT024

Unité | 24,00 €



dimensions (déplié) : 50x23cm

## TAPIS DE TRAVAIL DÉPLIANT

Réf. BT025

Unité | 44,00 €



dimensions (déplié) : 120x42cm

## TABOURET ROULANT RÉGLABLE

Ce tabouret confortable, ajustable en hauteur (de 41 à 53cm), monté sur 5 roues pour un déplacement facile est équipé de 3 compartiments pour ranger vos outils.

Réf. BT03

Unité | 89,00 €



## SIÈGE ROULANT BAS MODULABLE LOW RIDER

4 roues pivotantes de qualité et des rangements pour outils, aimants et réglets. Haut de 12,5cm, il peut être monté à 27cm, 37cm ou 52cm avec ses extensions (qui sont utilisables seules en fixe).

Réf. BT01

Siège bas	99,00 €
Extension 15 cm	45,60 €
Extension 25 cm	56,15 €
Extension 40 cm	75,50 €



## BANC ESTRADE MODULABLE

Système de banc complètement modulaire, solide et anti-dérapant... vous superposez, alignez, raccordez selon vos besoins. Et après travail, empilez vos éléments sur le chariot porteur et rangez dans un coin.

Réf. BT11

Banc tapis	109,00 €
Réhausse	74,00 €
Tabouret	92,00 €
Connecteur	18,00 €
Chariot porteur	134,00 €

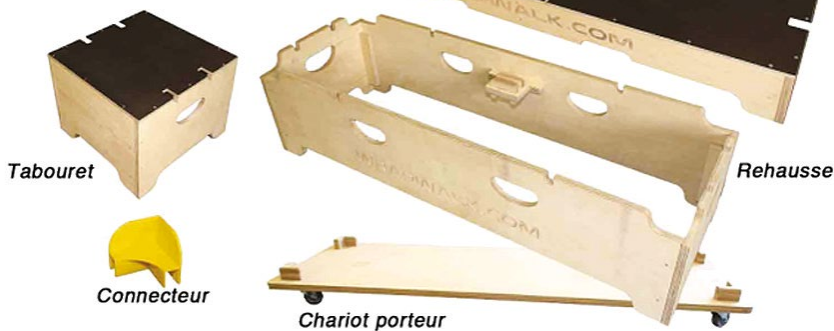

Réf. BT12

Kit 2 éléments | 169,00 €



Réf. BT13

Kit 8 éléments | 635,00 €

## MARCHEPIED PLATEFORME ALU PLIABLE

Pliable, il est facile à ranger et transporter. Ce marche pied offre une plateforme de travail de hauteur 50cm, avec un grand plateau de 100x30cm antidérapant. Supporte 150kg.



Réf. BT10

Unité | 95,00 €

# TABLES



## TRÉTEAUX PLASTIQUES 300 KG

Réf. TA12

La paire | 49,70 €



## TRÉTEAU PLIABLE 150 KG

Réf. TA11

Unité | 31,50 €



## TABLE D'ATELIER MODULABLE

Dimension 170cm x 115cm (haut. 0,94m). Equipée de berceaux pour y poser les règles de coupe, elle reçoit en option un ratelier latéral pour 5 rouleaux (135cm maxi) ou un ratelier sous table pour 20 rouleaux de 61cm.



Réf. TA01

Table	690,00 €
Supp. latéral 5 rouleaux	152,00 €
Supp. sous table 20 rouleaux	193,00 €

## TABLE MOBILE REPLIABLE

Longueur 140cm (extensible à 180), largeur 60cm. Elle ne pèse que 17kg et dispose de 2 roulettes de transport. Une vraie table pour du travail de qualité ou que vous soyez. Pensez à l'équiper d'un tapis de coupe pour la protéger.



Réf. TA02

Table	265,00 €
Rallonge	39,00 €



## TABLE DE TRAVAIL ET STOCKAGE 56 ROULEAUX TABLERACK

Double utilité : Une table de travail compacte (160x120 cm, plateau non fourni) mobile et très résistante. Mais aussi une capacité de stockage de 56 rouleaux de 62cm maxi. Equipée de 4 roues avec frein. Idéal pour les petits ateliers !

Réf. EM32

Unité | 855,00 €



## PLATEAU TOURNANT 360 RACER

Plateau tournant utilisable sur ses 2 faces : en utilisant les patins antidérapants qui coulissent sur les rails du plateau à l'espacement désiré, ou en retournant le Racer pour utiliser le plateau carré revêtu d'une surface antidérapante. Un dispositif de verrouillage permet de tenir le plateau en position fixe tous les 22,5°. Les patins antidérapants coulissants peuvent être remplacés par des ventouses, soit standard soit HD (haute puissance avec levier).

Réf. TA30

Plateau avec patins	249,00 €
4 ventouses	69,00 €
4 ventouses HD	149,00 €



Scannez pour voir la vidéo

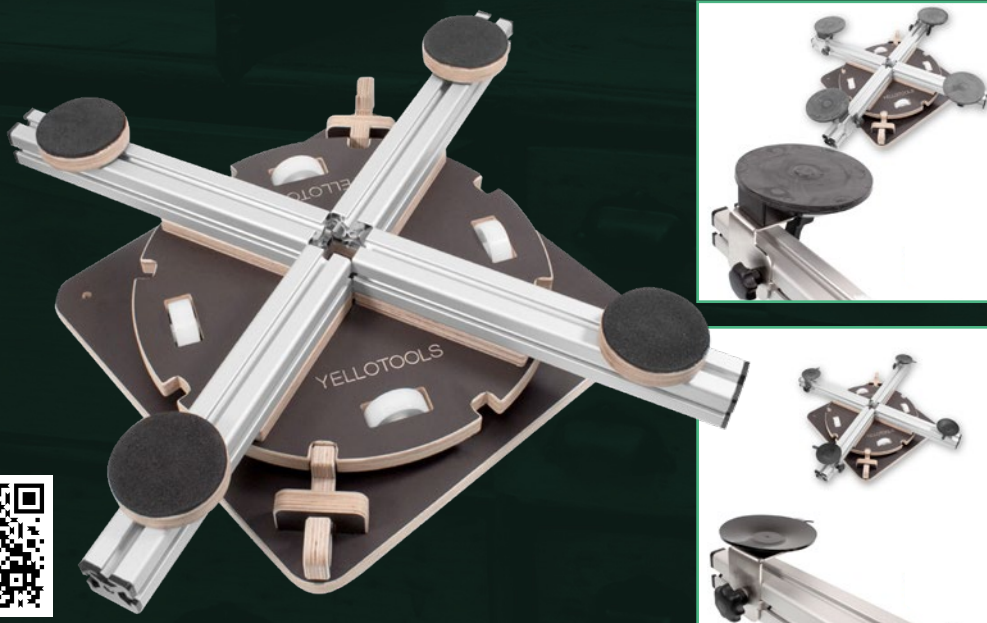

# STOCKAGE - MANIPULATION DES PANNEAUX



## LÈVE PLAQUES

Réf. AI50

Unité | 13,60 €



## PINCES À PANNEAUX (PAIRE)

Réf. AI51

La paire | 132,00 €

## VENTOUSE DE MANUTENTION PLASTIQUE ÉCO

Réf. AI31

Unité | 12,80 €



**PIHER**, fondée en 1957, est une société espagnole spécialisée dans la conception et la fabrication d'outils de serrage. La qualité de leur produits est mondialement reconnue et leur fiabilité est telle (taux de retour de 0,065% !) qu'ils n'hésitent pas à garantir 30 ans la majeure partie de leur gamme. Ils occupent donc une place de choix dans la gamme Pélitool...

## LÈVE PLAQUES / VENTOUSE DE MANUTENTION ALU

Réf. AI32

Unité | 38,40 €



## VENTOUSE DE PORTAGE DOUBLE ALU-SILICONE

Réf. AI36

Unité | 72,20 €



## VENTOUSE DE PORTAGE TRIPLE ALU-SILICONE

Réf. AI37

Unité | 96,30 €



## GANTS MAXIFLEX ELITE POUR MANIPULATION DE PRÉCISION

Solutions de protection des mains pour les travaux de précision ou de manutention lourde en milieu sec ou légèrement gras. Excellente dextérité et flexibilité. Durabilité exceptionnelle.

La technologie Airtech® réduit la sudation et assure une respirabilité à 360°. Lavables en machine à 60°.

Réf. EP32

La paire XS	6,70 €
La paire S	6,70 €
La paire M	6,70 €
La paire L	6,70 €
La paire XL	6,70 €
La paire XXL	6,70 €



## GANTS MAXIFLEX ENDURANCE POUR MANIPULATION LOURDE

Réf. EP34

La paire S	7,45 €
La paire M	7,45 €
La paire L	7,45 €
La paire XL	7,45 €



# STOCKAGE - MANIPULATION DES PANNEAUX



## ROULEUR DE PANNEAUX

Pour déplacer seul des panneaux même longs ou lourds. L'intérieur est recouvert de feutre et, les deux cotés se resserrent comme des mâchoires sur le panneau pour le maintenir en place. Peut recevoir une épaisseur de panneau de 1 à 60mm et supporte 250kg.

Réf. EM05

Unité	153,00 €
-------	----------



## DIABLE PORTE PANNEAUX

Ce petit chariot diable vous permettra de véhiculer vos plaques les plus lourdes (capacité 400kg) sans effort. Plateau incliné de 500mm x 200mm, équipé de 2 galets de maintien. Roues à bandage caoutchouc avec moyeux à roulements à rouleaux.

Réf. EM06

Unité	260,00 €
-------	----------

## CHARIOT PORTE PANNEAUX HAUT

Pour le portage ou le stockage de grands panneaux. Plateau antidérapant de longueur 1500 avec montants de hauteur 1150 pour une stabilité des panneaux les plus grands. Roues à bandages TPE sur roulements à billes (2 pivotantes avec frein). Capacité 500kg.

Réf. EM08

Unité	429,00 €
-------	----------

## CHARIOT MOBILE DE STOCKAGE DE PANNEAUX

Pour le transport et le stockage mobile des panneaux. Bandes caoutchouc de protection sur les bases (de largeur 430mm sur le simple face ou 2x230mm sur le double face) et sur les montants (de hauteur 1,45m). 2 roues pivotantes (avec freins) et 2 roues fixes, à bandage caoutchouc élastique non traçant et moyeu à roulement à billes. Charge maxi 1200kg !

Réf. EM09

Simple face long. 1m27	965,00 €
Simple face long. 1m67	1045,00 €
Simple face long. 2m07	1225,00 €
Double face long. 1m27	1060,00 €
Double face long. 1m67	1135,00 €
Double face long. 2m07	1315,00 €

## CHARIOT PORTE PANNEAUX À RIDELLES

Grace à ses ridelles latérales, ce chariot permettra de stocker aussi bien des petits panneaux que des grands. Il supporte jusqu'à 600kg de charges et reste très mobile grâce à ses 4 roues (2 pivotantes avec frein) de diamètre 200mm à bandage TPE et moyeux à roulement à billes.

Réf. EM07

Plateau 1000x600 mm	389,00 €
Plateau 1200x800 mm	425,00 €



## MEUBLE DE RANGEMENT DE PANNEAUX

Meuble en bois, stable et résistant. A accueil des plaques de 3m sans problème. Dimensions : 1900x520x1750.

Réf. MP01

Unité	405,00 €
-------	----------



## GLISSIÈRE MURALE POUR PANNEAUX

A monter contre un mur, ce meuble est modulaire. Eléments de 1m de large, aboutables, dont la hauteur, ajustable, permet d'accueillir des plaques de 1,5m de hauteur maxi. Espace disponible en épaisseur : 10cm. Supporte jusque 150kg.

Réf. MM10

Le module	169,00 €
-----------	----------

# STOCKAGE DES ROULEAUX



## EN SORTIE DE PLOTTER OU D'IMPRIMANTE

C'est là que commence le stockage intelligent. Evitez que vos vinyls découpés ne prennent la poussière en les recueillant dans le panier. Laissez vos impressions dégazer en les suspendant !

## SUPPORT MURAL POUR SÉCHAGE DE FILMS IMPRIMÉS (LA PAIRE)

Avant que vous ne puissiez le laminer ou le poser, le film que vous avez imprimé doit sécher et dégazer. Suspendez-le à ces patères ! Le maintien du film se fait automatiquement en glissant l'adhésif dans une des fentes, il se décrochera en le tirant à droite ou à gauche. Permet de faire sécher jusqu'à 6 feuilles ou 12 feuilles (selon version) en un minimum d'encombrement.

## PANIER SOUS PLOTTER

Réf. PM07

Unité | 143,00 €

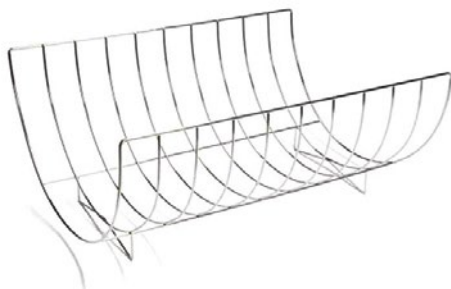

Réf. PM03

Pour 6 feuilles | 64,00 €  
Pour 12 feuilles | 99,00 €



## RATELIER MURAL 7 ROULEAUX (LAIZE 62 CM MAX)

Réf. MM01

Horizontal | 63,00 €  
Vertical | 63,00 €



## RATELIER MURAL 16 ROULEAUX (LAIZE 62 CM MAX)

Réf. MM00

Unité | 115,00 €

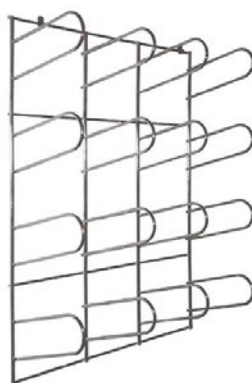

## RATELIER MURAL 9 ROULEAUX (LAIZE 62 CM MAX)

Réf. MM02

Unité | 98,00 €



## RATELIER DE SOL 48 ROULEAUX (LAIZE 62 CM MAX)

Réf. MP02

Unité | 465,00 €



## RATELIER MOBILE 48 ROULEAUX (LAIZE 62 CM MAX)

Réf. EM30

Unité | 510,00 €



## RATELIER MOBILE MULTIRACK 36 ROULEAUX (LAIZE 123 CM MAX)

Réf. EM31

Unité | 805,00 €



# STOCKAGE DES ROULEAUX



## TREEMAXX - RACK MOBILE BOIS POUR 15 TUBES

3 formats pour ce meuble en bois, le plus économique de cette catégorie. Avec ses 2 roues fixes et 2 roues pivotantes bloquables, il supporte jusque 400kg de charge.

Réf. EM12

	Rack seul	Rack avec tubes
Laize 106 cm	365,00 €	483,00 €
Laize 137 cm	404,00 €	560,00 €
Laize 152 cm	415,00 €	598,00 €

## RACK MOBILE BULLRACK 15 TUBES (LAIZE 162 CM MAX)

4 roues pivotantes avec frein, fourni avec ses tubes acier pour rouleaux de laize 162cm maxi, il supporte 575kg de charge...

Réf. EM13

Rack complet	730,00 €
Option rail + cutter	350,00 €



## BULLRACK MAX - RACK MOBILE 11 TUBES - GROS ROULEAUX (LAIZE 162 CM MAX)

Réf. EM13MAX

Rack complet	830,00 €
Rail avec compteur	350,00 €



## RACK MOBILE BULLRACK XXL - 8 TUBESX (LAIZE 320 CM MAX)

Réf. EM14

Unité	1190,00 €
-------	-----------



## SUPPORT MOBILE JUMBO 6 ROULEAUX (LAIZE 500 CM MAX)

Réf. EM15

Unité	650,00 €
2 exemplaires	1260,00 €
3 exemplaires	1845,00 €



## RACK MURAL WALLRACK 10 TUBES (LAIZE 162 CM MAX)

Réf. MM05

Unité	239,00 €
-------	----------

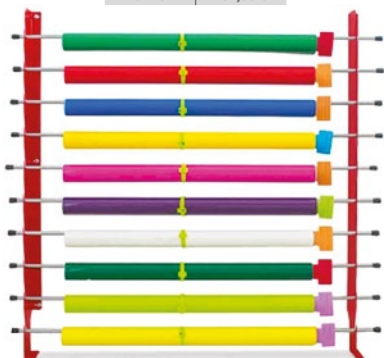

## RACK MURAL COSY RACK 7 TUBES (LAIZE 156 CM MAX)

Réf. MM03

Rack seul 2 montants	105,00 €
Avec tubes 120 cm	170,00 €
Avec tubes 150 cm	187,00 €
Avec tubes 175 cm	200,00 €



## TUBE ALU - A TUBE POUR RACK DE STOCKAGE

Réf. MM31

Tube 120 cm	9,00 €
Tube 120 cm	10,50 €
Tube 120 cm	12,00 €
Stop tube (paire)	3,70 €

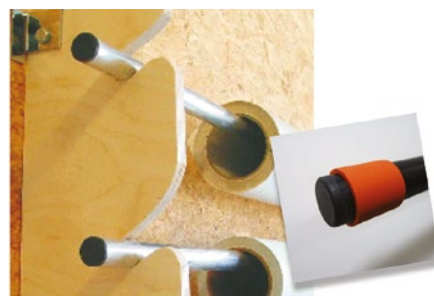

## RACK MURAL V-BRACKET Réf. MM06

Hauteur 127 cm - 6 rouleaux	229,00 €
Hauteur 205 cm - 10 rouleaux	339,00 €



## VERTIGO - RACK MURAL MODULAIRE



Des montants alu à fixer au mur (fournis avec les fixations), 3 types de supports de rouleaux que vous mettez à la hauteur que vous souhaitez... VERTIGO est modulaire et modifiable à tout moment !

Réf. MM04

Montant 0,92 m	32,00 €
Montant 1,42 m	49,00 €
Montant 1,92 m	66,00 €
2 supports tubes	25,00 €
2 supports berceaux	35,00 €
2 supports V-bracket	35,00 €



Support de tube



Support V-bracket  
1 fixe + 1 poignée



Support berceau

# STOCKAGE DES ROULEAUX



**PROTECT... c'est le label décerné par Pélitool pour les produits conçus pour protéger votre dos. Manipuler des rouleaux lourds ou encombrants peut occasionner des accidents et des maux de dos ou articulaires très préjudiciables à votre santé. Les produits labellisés PROTECT facilitent votre travail et préservent votre santé.**

**TIMSTICK et TWISTER SLOT sont complémentaires... la crosse TIMSTICK s'encastre parfaitement sous les rouleaux grâce aux encoches pratiquées sur les meubles TWISTERSLOT et permet de lever les rouleaux sans forcer ni devoir se baisser.**

## LÈVE-ROULEAUX TIMSTICK

Réf. MP91

Crosse	35,00 €
Support de crosse	28,00 €
Crosse + support	58,00 €



## RATELIER DE SOL TWISTERSLOT STRIPE POUR 7 ROULEAUX

Réf. MP04

Le ratelier | 121,00 €



## CHARIOT MOBILE TWISTERSLOT POUR 6 ROULEAUX

Réf. EM40

Unité | 158,00 €



## CHARIOT MOBILE TWISTERSLOT POUR 9 ROULEAUX

Réf. EM41

Unité | 175,00 €

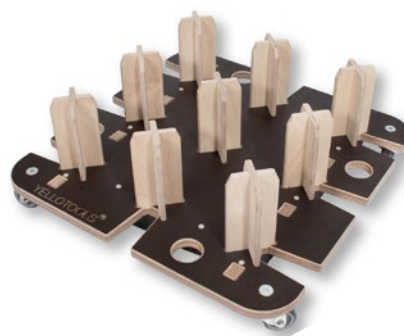

## CHARIOT MOBILE ERGONOMIQUE 16 ROULEAUX

Non seulement il vous permet de stocker 16 rouleaux et de les déplacer sans efforts, mais grâce à son système de socle articulé vous pourrez basculer un rouleau lourd plutôt que de le soulever. Fabriqué en acier thermolaqué et doté de roues à haute résistance avec système de blocage, c'est le modèle ultime des chariots mobiles à stockage vertical !

Réf. EM28

Unité | 714,00 €



## GÉREZ VOS CHUTES !

Les chutes de vinyls sont très souvent mal rangées... on ne s'y retrouve pas, elles s'abiment, on finit par les jeter... et des dizaines d'euros partent régulièrement à la poubelle. Les YELLO SPARE existent en version fixe au sol, mobile ou murale et offrent 28 rangements pour vos chutes de toute longueur...

### YELLO SPARE WALL

Réf. GD011

Unité | 68,00 €



### YELLO SPARE DOLLY

Réf. GD013

Unité | 98,00 €



### YELLO SPARE BOX

Réf. GD012

Unité | 68,00 €





# STOCKAGE DES ROULEAUX



## RATELIER POUR SOL 7 ROULEAUX

Réf. MP03

Pour mandrins 2"	69,00 €
Pour mandrins 3"	69,00 €



## RATELIER MOBILE 7 ROULEAUX

Réf. EM23

Pour mandrins 2"	104,00 €
Pour mandrins 3"	104,00 €



## JUMELAGE POUR MANDRINS DE 3»

Permet de stocker 2 rouleaux (maxi 62cm) l'un sur l'autre.



Réf. EM215

Pour mandrins 2"	13,90 €
Pour mandrins 3"	13,90 €

## CHARIOT TWISTER 9 ROULEAUX

Réf. EM221

Pour mandrins 2"	135,00 €
Pour mandrins 3"	135,00 €
Pour mandrins 3" avec accessoires	175,00 €



## CHARIOT TWISTER MAXI 16 ROULEAUX

Réf. EM222

Pour mandrins 2"	199,00 €
Pour mandrins 3"	199,00 €



## CHARIOT TWISTER MAGNUM 12 ROULEAUX

Réf. EM223

Pour mandrins 2"	219,00 €
Pour mandrins 3"	219,00 €



## RATELIER MOBILE 12 ROULEAUX (POUR MANDRINS 2")

Réf. EM24

Unité	206,00 €
-------	----------



## RATELIER MOBILE 16 ROULEAUX (POUR MANDRINS 3")

Réf. EM25

Unité	256,00 €
-------	----------



## RATELIER MOBILE ROND 12 ROULEAUX (POUR MANDRINS 3")

Réf. EM26

Unité	547,00 €
-------	----------

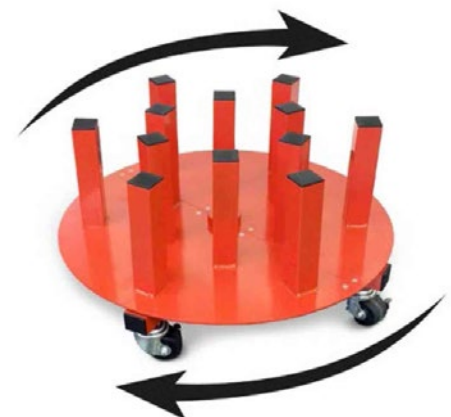

# MANIPULATION DES ROULEAUX



## GANTS STANDARDS POUR LA MANIPULATION DE ROULEAUX (PAIRE)

Ce gant polyvalent, avec sa maille nylon très fine, vous permettra la manipulation de vos rouleaux de vinyls sans laisser de trace de doigts... !



Réf. C004

Taille M	2,70 €
Taille L	2,70 €
Taille XL	2,70 €

## PORTE ROULEAU MONO

Il pourrait bénéficier du label PROTECT... avec lui, déplacez et gardez à portée de main le rouleau dont vous avez besoin. Avec sa base large, la stabilité est assurée.



Réf. EM21

Pour mandrins 2"	39,60 €
Pour mandrins 3"	39,60 €

## LES ÉLEVATEURS DE PLASTGROMMET

Les élévateurs de Plastgrommet sont LA référence sur le marché. Robustes, simples d'utilisation, fiables ! Manuel (levage par pression sur une pédale) ou électrique sur batterie (levage en appuyant sur un bouton...), ils sont tous équipés de roues articulées avec frein pour une mobilité parfaite et leur système de portage est parfaitement sécurisé.

### COMPACT LIFTER - ÉLEVATEUR COMPACT MANUEL



- Largeur/profondeur/hauteur : 61x70x161cm.
- Poids : 70kg.
- Lève 200kg maxi.
- A une hauteur de 125cm.
- Laize maxi des rouleaux : 500cm.
- Diamètre maxi des rouleaux : 26cm.

Réf. EM51

Unité	1580,00 €
-------	-----------



### COMPACT E-LIFTER ÉLEVATEUR COMPACT ÉLECTRIQUE



- Largeur/profondeur/hauteur : 61x86x180cm.
- Poids: 60kg.
- Lève 100kg maxi.
- A une hauteur de 135cm
- Laize maxi des rouleaux: 320cm.
- Diamètre maxi des rouleaux : 40cm.
- Autonomie 72 cycles

Réf. EM54

Unité	2570,00 €
-------	-----------



### COMPACT E-LIFTER - ÉLEVATEUR ÉLECTRIQUE GRANDS ROULEAUX

- Largeur/profondeur/hauteur : 61x81x161cm.
- Poids : 107kg.
- Lève 300kg maxi.
- A une hauteur de 130cm.
- Laize maxi des rouleaux : 500cm.
- Diamètre maxi des rouleaux : 30cm.
- Autonomie 54 cycles

Réf. EM55

Unité	3920,00 €
-------	-----------



### ROLLMAX LIFTER - ÉLEVATEUR MANUEL POUR GROS ROULEAUX



- Largeur/profondeur/hauteur : 120x77x156cm.
- Poids : 138kg.
- Lève 450kg maxi.
- A une hauteur de 138cm.
- Laize maxi des rouleaux : 500cm.
- Diamètre maxi des rouleaux : 50cm.

Réf. EM52

Unité	2340,00 €
-------	-----------



### COMPACT E-LIFTER - ÉLEVATEUR ÉLECTRIQUE GROS ROULEAUX

- Largeur/profondeur/hauteur : 120x90x156cm.
- Poids : 166kg.
- Lève 450kg maxi.
- A une hauteur de 138cm.
- Laize maxi des rouleaux : 500cm.
- Diamètre maxi des rouleaux : 50cm.
- Autonomie 54 cycles

Réf. EM56

Unité	4550,00 €
-------	-----------



# SERRAGE ET IDENTIFICATION DES ROULEAUX



## BRACELET POUR ROULEAU SOTT CLIP

Réf. BM00

Unité	0,74 €
50 ex. et +	0,59 €



## BRACELET AUTOGRIP (SERRAGE MAXI 90MM)

Réf. CL36-30

50 bracelets	8,40 €
--------------	--------



## CLIPS DE MAINTIEN DE ROULEAU 78MM - SPEED CLIP L

Réf. BM01-78

Unité	1,40 €
50 ex. et +	1,15 €
50 ex. et +	0,98 €



## CLIPS DE MAINTIEN DE ROULEAU 110MM - SPEED CLIP XL

Réf. BM01-110

Unité	2,00 €
50 ex. et +	1,60 €
50 ex. et +	1,37 €



Les meilleurs clips du marché ! Ces bracelets, fabriqués en Allemagne, sans additif cancérigène, ne blessent pas les vinyles, gardent leur forme et maintiennent solidement vos vinyles en rouleau. Fini le ruban de masquage qui se décolle mal ou qui laisse des traces de colle ! Clips L de 78mm (rouleaux jusque 30ml) ou XL de 111mm (rouleaux jusque 100ml).

## CARTE DE REPÉRAGE SUSPENDUE MEDIA CARD HOOK

Ils se suspendent aux Speed Clips lorsque vos rouleaux sont stockés à l'horizontale. 2 faces Velleda marquables et effaçables.

Réf. BM03

Unité	4,30 €
5 ex. et +	3,60 €
20 ex. et +	3,10 €



## MARQUEUR EFFAÇABLE

Réf. CR32

Bleu	1,00 €
Noir	1,00 €
Rouge	1,00 €
Vert	1,00 €
4 couleurs	3,50 €



## CARTE DE REPÉRAGE VINYL ET SUPPORTS MEDIA CARD

Permet de différencier vos vinyles stockés verticalement (ou horizontalement). Notez le type de votre vinyle sur la face «Velleda» de la carte, glissez celle-ci dans le mandrin... c'est fait.

Réf. BM04

Pour mandrins 2"	
Unité	3,00 €
5 ex. et +	2,50 €
20 ex. et +	2,20 €
Pour mandrins 3"	
Unité	3,00 €
5 ex. et +	2,50 €
20 ex. et +	2,20 €

## BOUCHON D'IDENTIFICATION DE VINYL

Ce bouchon se glisse parfaitement dans un mandrin de 3». Sa face en «Velleda» est effaçable, et il est équipé d'un aimant pour son rangement provisoire...

Réf. BM02

Unité	6,00 €
10 ex. et +	5,00 €



## SUPPORT MAGNÉTIQUE POUR MEDIA CARD

Réf. BM05

Unité	29,90 €
-------	---------





# Conditions Générales de Ventes

-édition du 1er Janvier 2025-

## Préambule

La société Pélitool, SAS au capital de 10000 € dont le siège social se situe à Coutéché, 32480 Berrac (France), et immatriculée au Registre du Commerce et des Sociétés de Auch sous le numéro 830 381 257, édite et exploite le site accessible à l'adresse www.pelitool.com.

Toute commande passée sur le site www.pelitool.com sera régie par les présentes Conditions Générales de Vente (CGV).

Ces CGV sont conclues entre Pélitool d'une part et le client, acquéreur professionnel de biens destinés à un usage professionnel, d'autre part.

Le client et Pélitool seront dans les présentes conditions générales de vente appelés les parties.

## Important

**Toute commande passée sur www.pelitool.com implique obligatoirement l'acceptation sans réserve du client des présentes conditions générales de vente.**

### 1. Définition

Les termes employés ci-après ont, dans les présentes CGV, la signification suivante :

**boutique** : désigne l'ensemble des pages du site accessible à l'adresse URL www.pelitool.com .

**client** : désigne le cocontractant de Pélitool , qui garantit avoir la qualité d'acheteur professionnel tel que défini par le droit et la jurisprudence française. Seules les personnes âgées de plus de 18 ans sont autorisées à acheter sur www.pelitool.com.

**livraison** : désigne la première présentation des produits commandés par le client à l'adresse de livraison indiquée lors de la commande.

**produits** : désigne l'ensemble des produits disponibles sur www.pelitool.com.

### 2. Objet du contrat

Les présentes conditions générales de vente ont pour objet de fixer les dispositions contractuelles relatives aux droits et obligations respectifs du client et de Pélitool dans le cadre des commandes passées sur www.pelitool.com.

### 3. Modification des CGV

Pélitool pourra à tout moment modifier les présentes conditions générales de vente.

Seules les conditions générales de vente publiées le jour de la commande sont applicables à cette commande.

Elles sont portées à la connaissance du client et acceptées par celui-ci lors du processus de validation de la commande.

### 4. Nature des conditions générales de vente

Les présentes conditions générales de vente ne confèrent en aucun cas au client la qualité de salarié, mandataire, agent ou représentant de Pélitool.

Les parties déclarent en outre que ces conditions générales de vente ne peuvent en aucun cas être considérées comme un acte constitutif de personne morale ou d'une entité juridique quelconque, et que toute forme « d'affectio societatis » est formellement exclue de leurs relations.

### 5. Produits

Chacun des produits proposés par Pélitool est décrit aussi précisément que possible dans la fiche produit sur www.pelitool.com, les photographies des produits n'étant pas contractuelles.

En cas de question relative aux produits, le client peut contacter Pélitool au numéro de téléphone indiqué en boutique (coût d'un appel normal non surtaxé, du Lundi au Vendredi de 9h à 18h).

La responsabilité de Pélitool ne pourra en aucun cas être engagée s'il existe une différence substantielle entre la photographie des produits présents sur www.pelitool.com et le produit commandé ou livré.

Les produits, les prix et les offres promotionnelles proposées par Pélitool ne sont valables que dans la limite des stocks disponibles.

En cas d'indisponibilité du ou des produits commandés, Pélitool en informera le client par courrier électronique dans les plus brefs délais. Le client aura alors la possibilité d'annuler la commande du produit indisponible ou de commander un produit d'un prix équivalent.

### 6. Prix

Chaque commande effectuée sur www.pelitool.com est payable à la validation de la commande.

www.pelitool.com se réserve la propriété du/des produits commandés jusqu'au règlement complet de la commande concernée, c'est-à-dire à l'encaissement du prix de la commande par Pélitool .

Les prix indiqués sur www.pelitool.com sont mentionnés en euros Hors Taxes.

Des frais de livraison pourront s'ajouter au prix total des produits commandés, en fonction du mode de livraison choisi et du montant total de la commande, dans les conditions spécifiées à l'article 9 des présentes conditions générales de vente.

Le montant total de la commande à régler est mentionné en euros Toutes Taxes Comprises. Il inclut notamment la TVA applicable au jour de la validation de la commande.

Le client procédera au paiement de sa commande par les moyens proposés en boutique à l'exclusion de tout autre. Notamment les règlements en espèces ne seront pas acceptés.

Les prix des produits peuvent évoluer à tout moment en fonction de la politique tarifaire de Pélitool. Les produits commandés sont facturés au prix en vigueur lors de la validation finale de la commande, à savoir en cliquant sur le bouton « Je confirme ma commande ».

### 7. Processus de commande

www.pelitool.com permet aux clients de passer commande directement par Internet.

Pour passer une commande directe par Internet, le client doit suivre le processus suivant :

- Sélectionner le(s) article(s) qu'il souhaite commander sur www.pelitool.com et le(s) placer dans son panier en cliquant sur le bouton « Ajouter au panier ».
- Visualiser le détail de sa commande, son prix et corriger les éventuelles erreurs en cliquant sur le bouton « Mon panier », avant toute validation de commande, conformément à l'article 1369-5 du Code civil relatif à la conclusion d'un contrat sous forme électronique.
- Valider son panier en cliquant sur le bouton « Commander » (second clic de commande) ce qui permet au client de revoir encore une fois l'ensemble de sa commande avant validation, et le cas échéant corriger d'éventuelles erreurs.
- Confirmer sa commande en cliquant sur le bouton « Commander » (troisième clic de commande) pour valider définitivement sa commande.
- Sélectionner les modalités de livraison et de paiement de cette commande.
- Payer la commande.

A l'issue de ce processus, Pélitool enverra, dès réception de cette commande, un accusé de réception à l'adresse email indiquée par le client sur son compte.

Le client peut aussi passer commande par tout autre moyen à sa convenance: téléphone, mel, courrier...dans ces cas, il sera appliqué des frais de traitement administratif de 5 euros HT par commande et le délai de prise en compte de la commande pourra être allongé. La vérification de la conformité de la commande sera de la responsabilité du client à la réception de l'accusé de réception de commande et de la facture envoyés à l'adresse email obligatoirement indiquée par le client lors de sa commande. La commande ne sera définitivement acceptée par Pélitool qu'à réception du paiement de la facture.

### 8. Expédition

Les expéditions se font du lundi au vendredi et toute commande de produits en stock passée et validée avant midi (12 heures) pourra être expédiée le jour même (du lundi au vendredi).

Pélitool se réserve le droit de procéder à des livraisons partielles. Nous ne serions être tenus pour responsables en cas de rupture de stock ou d'indisponibilité d'un produit.

### 9. Livraison et frais de livraison

Les produits proposés sur www.pelitool.com peuvent être livrés en France Métropolitaine, Corse, Monaco, Dom-Tom, Maroc, Tunisie, Algérie et dans les pays de la Communauté Européenne suivants: Allemagne, Belgique, Espagne,Pays-Bas, Italie, Luxembourg, Espagne. Pélitool se réserve toutefois la possibilité de restreindre la distribution de certains produits à certaines zones géographiques.

Les coûts de livraisons seront calculés et proposés au client en fonction de l'adresse de livraison fournie lors du passage de commande sur www.pelitool.com.

Les produits seront livrés à l'adresse expressément renseignée par le client au moment de la conclusion du contrat, sous réserve de confirmation par la société Pélitool .

Ces frais de livraison sont communiqués au client avant l'acceptation de la commande sur www.pelitool.com. Pélitool est responsable jusqu'à la livraison des produits au client. Le transfert des risques sur les produits a lieu à compter de leur réception par le Client.

Sauf force majeure, le délai d'expédition de la commande est de dix (10) jours au maximum à compter de l'entier règlement de la commande. Ces délais s'entendent hors weekends ou jours fériés.

Une fois la commande expédiée, Pélitool envoie un email de confirmation d'expédition incluant le numéro du suivi de colis correspondant à l'envoi effectué, à l'adresse indiquée par le client lors de la commande, de telle sorte que le client soit en mesure de suivre l'état d'avancement de la livraison.

Le délai de livraison de la commande pour la France Métropolitaine est de maximum quinze (15) jours et peut être inférieur.

Toute erreur ou anomalie due à la faute du client au cours du processus de validation de la commande entraînera une prorogation du délai de livraison, et ne pourra en aucun cas être imputable à Pélitool . Les frais supplémentaires qui en résulteront le cas échéant seront à la charge du client.

Dans le cas où la commande serait retournée à Pélitool à l'issue du processus de livraison (adresse de livraison fautive, inaccessible, destinataire absent ne se manifestant pas après avoir été averti de la carence, colis non enlevé en Point Relais malgré les relances du transporteur, etc. ...) les marchandises resteront à disposition du client durant 1 an avant destruction. Leur éventuel renvoi au client entraînerait l'obligation de paiement des frais de port applicables aux commandes hors franco.

### 10. Contrôle des colis au moment de la livraison

L'état de la marchandise et le nombre de colis sont vérifiés au départ de notre entrepôt.

Lors de la livraison de la commande, il incombe au client de contrôler en présence du livreur :

- que le nombre de colis correspond bien à celui indiqué sur le bordereau de livraison
- l'état du matériel en procédant à l'ouverture des colis devant le chauffeur et ce même si les colis ne semblent pas abîmés.

Il appartient au destinataire de formuler les réserves en cas de dommage, perte ou manquant.

Les réserves doivent être précises et mentionner la nature et l'étendue du dommage (par exemple: tissu déchiré, références X manquantes...) ainsi que la quantité pour chaque référence manquante ou endommagée.

Les réserves doivent être notifiées :

- d'abord sur le récépissé de livraison remis au chauffeur du camion
- puis par lettre recommandée avec AR adressé au transporteur, avec copie à Pélitool, confirmant ces réserves, au plus tard dans les 3 jours suivant la réception du colis.

Ces 2 mesures sont nécessaires à la mise en œuvre de la responsabilité du transporteur. A défaut, le matériel est considéré comme livré en bon état et aucun recours contre le transporteur n'est possible. Attention ! La formule "sous réserve de déballage ou d'avarie" n'a aucune valeur et ne permettra pas au client d'être indemnisé.

### 11. Cas Fortuit ou force majeure

Tout événement n'étant pas imputable à Pélitool (grève totale ou partielle, guerre, embargo, incendie, accident, catastrophe naturelle , sanitaire ou économique. ...) de nature à empêcher, rendre économiquement non rentable ou retarder la fabrication, l'importation, la vente ou la livraison, est considéré comme cas de force majeure, sans qu'il soit nécessaire de préciser que cet événement présente un caractère imprévisible, irrésistible ou insurmontable. Un tel cas de force majeure constitue une cause de suspension ou d'extinction des obligations de Pélitool. Pélitool s'efforcera d'avertir le client par tout moyen, et dans un délai raisonnable à partir du moment où elle aura eu connaissance de la survenance d'un tel cas de force majeure.

### 12. Droit de rétractation

Le droit de rétractation ne s'applique pas aux achats effectués par les professionnels (personne physique ou morale). Ce droit concerne uniquement les particuliers, personnes physiques qui achètent pour leurs besoins personnels ou ceux de leur famille.

### 13. Garantie

Les marchandises livrées sont conformes au standard de fabrication du fabricant et à l'échantillonnage éventuellement fourni par Pélitool.

L'acheteur est tenu de vérifier la conformité de la marchandise avec la commande et de l'état de celle-ci à son arrivée.

A peine de forclusion, l'acheteur doit formuler toute réclamation avec avis de réception, adressée au plus tard dans les quarante huit (48) heures de la date d'arrivée des marchandises au lieu de destination.

La garantie de Pélitool se limite uniquement au remplacement ou au remboursement des marchandises reconnues défectueuses par Pélitool, c'est-à-dire après examen de la marchandise incriminée dans nos entrepôts ou ceux du fabricant, et dans la limite de garantie détaillée pour chaque produit en boutique.

L'obligation de Pélitool se délimite à la fourniture de la marchandise commandée. Le client est donc seul responsable des choix des marchandises livrées.

Aucun retour de marchandise adressé directement à Pélitool ne sera admis sans l'accord préalable et écrit de Pélitool. Les retours effectués sans notre accord ne seront pas pris en compte. Les frais et risques de retour sont toujours à la charge du client.

Les retours de marchandises acceptés par Pélitool donneront lieu à établissement d'un avoir de valeur équivalente au prix des produits retournés.

Aucun remboursement ne sera effectué, hormis dans les cas suivants:

Dans le cas d'une erreur de prix, c'est à dire si le prix facturé par Pélitool est supérieur au prix affiché en boutique au passage de la commande.

Dans le cas où une modification de la commande, convenue entre le client et Pélitool , entraîne un "trop payé" par le client.

Dans le cas où la quantité effectivement livrée est inférieure à la quantité facturée, cet écart s'appréciant à l'issue des différentes livraisons possibles sur la commande ayant fait l'objet de la facturation, et après que cet écart ait été constaté comme définitif par Pélitool et le client.

### 14. Responsabilité

La responsabilité de Pélitool ne pourra en aucun cas être engagée pour inexécution ou mauvaise exécution des prestations contractuelles, imputable au client, notamment du fait d'erreurs du client dans le processus de validation de sa commande.

La société Pélitool ne pourra pas être tenue pour responsable ou considérée comme ayant failli aux présentes CGV pour tout retard ou inexécution, lorsque la cause du retard ou de l'inexécution est liée à un fait imprévisible et insurmontable d'un tiers ou à un cas de force majeure telle qu'elle est définie par la jurisprudence des Tribunaux français.

### 15. Dispositions générales

Le fait que l'une des parties n'ait pas exigé l'application d'une clause quelconque des présentes conditions générales de vente, que ce soit de façon permanente ou temporaire, ne pourra en aucun cas être considéré comme une renonciation à ladite clause.

Les présentes conditions générales de vente ne confèrent aucune exclusivité quant à la fourniture de prestations ou garantie de qualité au client.

Si l'une quelconque des stipulations des présentes conditions générales de vente venait à être nulle au regard d'une disposition législative ou réglementaire en vigueur et/ou d'une décision de justice ayant autorité de chose jugée, elle serait réputée non écrite mais n'affecterait en rien la validité des autres clauses qui demeurent pleinement applicables.

Les parties se rapprocheraient dans ce cas pour convenir d'une nouvelle disposition pour remplacer celle déclarée nulle et sans objet, étant entendu que la nouvelle disposition devra respecter autant que possible l'esprit et l'impact économique sur les parties de la disposition remplacée.

### 16. Loi applicable

Chacun des contrats conclus avec Pélitool est soumis exclusivement au droit français.

En cas de litige survenant entre les parties, au sujet de l'interprétation, de l'exécution ou de la réalisation d'un contrat, les parties s'efforceront de le régler à l'amiable.



**Peli**TOOL  
Outils et accessoires

---

[www.pelitool.com](http://www.pelitool.com)

[contact@pelitool.com](mailto:contact@pelitool.com)

**Tél. 05 36 180 180**

Pelitool SAS - Siège social : Lieu Dit Coutché - 32480 Berrac  
Entrepôt : 6 rue André Clou - Centre de Gros - 31100 Toulouse

*Siret 830 381 257 000 13 naf 4669B*